



# ARIUS

YDP-S34

## Руководство пользователя

Прежде чем использовать инструмент, обязательно ознакомьтесь с разделом «МЕРЫ БЕЗОПАСНОСТИ» на стр. 5-6.  
Инструкции по сборке инструмента приведены в конце данного руководства.

RU



# Important Notice: Guarantee Information for customers in European Economic Area (EEA) and Switzerland

<p><b>Important Notice: Guarantee Information for customers in EEA* and Switzerland</b></p> <p>For detailed guarantee information about this Yamaha product, and Pan-EEA* and Switzerland warranty service, please either visit the website address below (Printable file is available at our website) or contact the Yamaha representative office for your country. * EEA: European Economic Area</p>	English
<p><b>Wichtiger Hinweis: Garantie-Information für Kunden in der EWR* und der Schweiz</b></p> <p>Für nähere Garantie-Information über dieses Produkt von Yamaha, sowie über den Pan-EWR*- und Schweizer Garantieservice, besuchen Sie bitte entweder die folgend angegebene Internetadresse (eine druckfähige Version befindet sich auch auf unserer Webseite), oder wenden Sie sich an den für Ihr Land zuständigen Yamaha-Vertrieb. *EWR: Europäischer Wirtschaftsraum</p>	Deutsch
<p><b>Remarque importante: informations de garantie pour les clients de l'EEE et la Suisse</b></p> <p>Pour des informations plus détaillées sur la garantie de ce produit Yamaha et sur le service de garantie applicable dans l'ensemble de l'EEE ainsi qu'en Suisse, consultez notre site Web à l'adresse ci-dessous (le fichier imprimable est disponible sur notre site Web) ou contactez directement Yamaha dans votre pays de résidence. * EEE : Espace Economique Européen</p>	Français
<p><b>Belangrijke mededeling: Garantie-informatie voor klanten in de EER* en Zwitserland</b></p> <p>Voor gedetailleerde garantie-informatie over dit Yamaha-product en de garantieservice in heel de EER* en Zwitserland, gaat u naar de onderstaande website (u vindt een afdrukbaar bestand op onze website) of neemt u contact op met de vertegenwoordiging van Yamaha in uw land. * EER: Europese Economische Ruimte</p>	Nederlands
<p><b>Aviso importante: información sobre la garantía para los clientes del EEE* y Suiza</b></p> <p>Para una información detallada sobre este producto Yamaha y sobre el soporte de garantía en la zona EEE* y Suiza, visite la dirección web que se incluye más abajo (la versión del archivo para imprimir esta disponible en nuestro sitio web) o póngase en contacto con el representante de Yamaha en su país. * EEE: Espacio Económico Europeo</p>	Español
<p><b>Avviso importante: informazioni sulla garanzia per i clienti residenti nell'EEA* e in Svizzera</b></p> <p>Per informazioni dettagliate sulla garanzia relativa a questo prodotto Yamaha e l'assistenza in garanzia nei paesi EEA* e in Svizzera, potete consultare il sito Web all'indirizzo riportato di seguito (è disponibile il file in formato stampabile) oppure contattare l'ufficio di rappresentanza locale della Yamaha. * EEA: Area Economica Europea</p>	Italiano
<p><b>Aviso importante: informações sobre as garantias para clientes da AEE* e da Suíça</b></p> <p>Para obter uma informação pormenorizada sobre este produto da Yamaha e sobre o serviço de garantia na AEE* e na Suíça, visite o site a seguir (o arquivo para impressão está disponível no nosso site) ou entre em contato com o escritório de representação da Yamaha no seu país. * AEE: Área Económica Europeia</p>	Português
<p><b>Σημαντική σημείωση: Πληροφορίες εγγύησης για τους πελάτες στον ΕΟΧ* και Ελλάδα</b></p> <p>Για λεπτομερείς πληροφορίες εγγύησης σχετικά με το παρόν προϊόν της Yamaha και την κάλυψη εγγύησης σε όλες τις χώρες του ΕΟΧ και την Ελλάδα, επισκεφτείτε την παρακάτω ιστοσελίδα (Εκτυπώσιμη μορφή είναι διαθέσιμη στην ιστοσελίδα μας) ή απευθυνθείτε στην αντιπροσωπεία της Yamaha στη χώρα σας. * ΕΟΧ: Ευρωπαϊκός Οικονομικός Χώρος</p>	Ελληνικά
<p><b>Viktig: Garantierinformation för kunder i EES-området* och Schweiz</b></p> <p>För detaljerad information om denna Yamaha-produkt samt garantiservice i hela EES-området* och Schweiz kan du antingen besöka nedanstående webbadress (en utskriftsvänlig fil finns på webbplatsen) eller kontakta Yamahas officiella representant i ditt land. * EES: Europeiska Ekonomiska Samarbetsområdet</p>	Svenska
<p><b>Viktig merknad: Garantierinformasjon for kunder i EØS* og Sveits</b></p> <p>Detaljert garantierinformasjon om dette Yamaha-produktet og garantiservice for hele EØS-området* og Sveits kan fås enten ved å besøke nettstedene nedenfor (utskriftsversjon finnes på våre nettsider) eller kontakte kontaktene Yamahakontoret i landet der du bor. *EØS: Det europeiske økonomiske samarbeidsområdet</p>	Norsk
<p><b>Viktig oplysning: Garantierplysninger til kunder i EØO* og Schweiz</b></p> <p>De kan finde detaljerede garantierplysninger om dette Yamaha-produkt og den fælles garantierplejeordning for EØO* (og Schweiz) ved at besøge det websted, der er angivet nedenfor (der findes en fil, som kan udskrives, på vores websted), eller ved at kontakte Yamahas nationale repræsentationskontor i det land, hvor De bor. * EØO: Det Europæiske Økonomiske Område</p>	Dansk
<p><b>Tärkeä ilmoitus: Takuutiedot Euroopan talousalueen (ETA)* ja Sveitsin asiakkaille</b></p> <p>Tämän Yamaha-tuotteen sekä ETA-alueen ja Sveitsin takuuta koskevat yksityiskohtaiset tiedot saatte alla olevasta nettiosoitteesta. (Tulostettava tiedosto saatavissa sivustollamme.) Voitte myös ottaa yhteyttä paikalliseen Yamaha-edustajaan. *ETA: Euroopan talousalue</p>	Suomi
<p><b>Ważne: Warunki gwarancyjne obowiązujące w EOG* i Szwajcarii</b></p> <p>Aby dowiedzieć się więcej na temat warunków gwarancyjnych tego produktu firmy Yamaha i serwisu gwarancyjnego w całym EOG* i Szwajcarii, należy odwiedzić wskazaną poniżej stronę internetową (Plik gotowy do wydruku znajduje się na naszej stronie internetowej) lub skontaktować się z przedstawicielstwem firmy Yamaha w swoim kraju. * EOG — Europejski Obszar Gospodarczy</p>	Polski
<p><b>Důležité oznámení: Záruční informace pro zákazníky v EHS* a ve Švýcarsku</b></p> <p>Podrobné záruční informace o tomto produktu Yamaha a záručním servisu v celém EHS* a ve Švýcarsku naleznete na níže uvedené webové adrese (soubor k tisku je dostupný na našich webových stránkách) nebo se můžete obrátit na zastoupení firmy Yamaha ve své zemi. * EHS: Evropský hospodářský prostor</p>	Česky
<p><b>Fontos figyelmeztetés: Garancia-információk az EGT* területén és Svájcban élő vásárlók számára</b></p> <p>A jelen Yamaha-tuotethez vonatkozó részletes garancia-információk, valamint az EGT*-re és Svájcra kiterjedő garanciális szolgáltatás tekintetében keresse fel webhelyünket az alábbi címen (a webhelyen nyomtatható fájl is talál), vagy pedig lépjen kapcsolatba az országában működő Yamaha képviseleti irodával. * EGT: Európai Gazdasági Térség</p>	Magyar
<p><b>Oluline märkus: Garantiteave Euroopa Majanduspiirkonna (EMP)* ja Šveitsi klientidele</b></p> <p>Täpsemate teabete saamiseks selle Yamaha toote garantii ning kogu Euroopa Majanduspiirkonna ja Šveitsi garantiteeninduse kohta, külastage palun veebisaiti alljärgneval aadressil (meie saidil on saadaval printitav fail) või pöörduge Teie regiooni Yamaha esinduse poole. * EMP: Euroopa Majanduspiirkond</p>	Eesti keel
<p><b>Svarīgs paziņojums: garantijas informācija klientiem EEZ* un Šveicē</b></p> <p>Lai saņemtu detalizētu garantijas informāciju par šo Yamaha produktu, kā arī garantijas apkalpošanu EEZ* un Šveicē, lūdzam apmeklētiet zemāk norādīto tīmekļa vietnes adresi (tīmekļa vietnē ir pieejams drukājams fails) vai sazinieties ar jūsu valsti apkalpojošo Yamaha pārstāvniecību. * EEZ: Eiropas Ekonomikas zona</p>	Latviešu
<p><b>Dėmesio: informacija dėl garantijos pirkėjams EEE* ir Šveicarijoje</b></p> <p>Jei reikia išsamioms informacijos apie šį „Yamaha“ produktą ir jo techninę priežiūrą visoje EEE* ir Šveicarijoje, apsilankykite mūsų svetainėje toliau nurodytu adresu (svetainėje yra spausdinamas failas) arba kreipkitės į „Yamaha“ atstovybę savo šaliai. *EEE – Europos ekonominė erdvė</p>	Lietuvių kalba
<p><b>Dôležité upozornenie: Informácie o záruke pre zákazníkov v EHP* a Švajčiarsku</b></p> <p>Podrobné informácie o záruke týkajúce sa tohto produktu od spoločnosti Yamaha a garančnom servise v EHP* a Švajčiarsku nájdete na webovej stránke uvedenej nižšie (na našej webovej stránke je k dispozícii súbor na tlač) alebo sa obráťte na zástupcu spoločnosti Yamaha vo svojej krajine. * EHP: Európsky hospodársky priestor</p>	Slovenčina
<p><b>Pomembno obvestilo: Informacije o garanciji za kupce v EGP* in Švici</b></p> <p>Za podrobnejše informacije o tem Yamahinem izdelku ter garancijskem servisu v celotnem EGP in Švici, obiščite spletno mesto, ki je navedeno spodaj (natiskljiva datoteka je na voljo na našem spletnem mestu), ali se obrnite na Yamahinega predstavnika v svoji državi. * EGP: Evropski gospodarski prostor</p>	Slovenščina
<p><b>Важно съобщение: Информация за гаранцията за клиенти в ЕИП* и Швейцария</b></p> <p>За подробна информация за гаранцията за този продукт на Yamaha и гаранционното обслужване в паневропейската зона на ЕИП* и Швейцария или посетете посочения по-долу уеб сайт (на нашия уеб сайт има файл за печат), или се свържете с представителния офис на Yamaha във вашата страна. * ЕИП: Европейско икономическо пространство</p>	Български език
<p><b>Notificare importantă: Informații despre garanție pentru clienții din SEE* și Elveția</b></p> <p>Pentru informații detaliate privind acest produs Yamaha și serviciul de garanție Pan-SEE* și Elveția, vizitați site-ul la adresa de mai jos (fișierul imprimabil este disponibil pe site-ul nostru) sau contactați biroul reprezentanței Yamaha din țara dumneavoastră. * SEE: Spațiul Economic European</p>	Limba română

<http://europe.yamaha.com/warranty/>

**OBSERVERA!**

Apparaten kopplas inte ur växelströmskällan (nätet) så länge som den är ansluten till vägguttaget, även om själva apparaten har stängts av.

**ADVARSEL:** Netspændingen til dette apparat er IKKE afbrudt, så længe netledningen sidder i en stikkontakt, som er tændt — også selvom der er slukket på apparatets afbryder.

**VAROITUS:** Laitteen toisiopiiriin kytketty käyttökytkin ei irroita koko laitetta verkosta.

(standby)

# ПРАВИЛА ТЕХНИКИ БЕЗОПАСНОСТИ

## ВНИМАТЕЛЬНО ПРОЧТИТЕ, ПРЕЖДЕ ЧЕМ ПРИСТУПАТЬ К ЭКСПЛУАТАЦИИ

Храните это руководство в надежном и удобном месте, чтобы можно было обращаться к нему в дальнейшем.

### Для блока питания



#### ПРЕДУПРЕЖДЕНИЕ

- Настоящий блок питания предназначен только для использования с электронными музыкальными инструментами Yamaha. Нельзя использовать его в других целях.
- Только для применения в помещениях. Нельзя использовать в условиях высокой влажности.



#### ВНИМАНИЕ

- Перед настройкой убедитесь, что доступ к используемой розетке не затруднен. В случае неполадки немедленно отключите питание инструмента выключателем и выньте шнур питания из розетки. Учтите, что когда блок питания подсоединен к электросети, минимальный ток присутствует, даже если выключатель питания находится в выключенном положении. Если инструмент не используется в течение длительного времени, отсоедините кабель питания от электросети.

### Для YDP-S34



#### ПРЕДУПРЕЖДЕНИЕ

**Во избежание получения серьезных травм вплоть до наступления смерти от удара электрическим током, а также во избежание короткого замыкания, повреждения оборудования, пожара и других инцидентов, всегда соблюдайте основные правила безопасности, перечисленные далее. Они включают принятие следующих мер (не ограничиваясь ими):**

#### Источник питания/блок питания

- Кабель питания не должен находиться рядом с источниками тепла, такими как нагреватели и батареи отопления. Кроме того, не допускайте перегибов и других повреждений кабеля, не ставьте на него тяжелые предметы.
- Используйте только то напряжение, на которое рассчитан инструмент. Это напряжение указано на наклейке на инструменте.
- Используйте только указанный тип адаптера (стр. 34). Использование неподходящего адаптера может привести к его перегреву или к повреждению инструмента.
- Периодически проверяйте сетевую вилку адаптера и очищайте ее от накопившейся пыли и грязи.

#### Не открывать

- В инструменте нет компонентов, которые должен обслуживать пользователь. Не следует открывать инструмент и пытаться разбирать его, а также каким-либо образом модифицировать его внутренние компоненты. При возникновении неисправности немедленно прекратите эксплуатацию инструмента и обратитесь за помощью к квалифицированным специалистам центра технического обслуживания корпорации Yamaha.

#### Беречь от воды

- Не допускайте попадания инструмента под дождь, не пользуйтесь им рядом с водой, в условиях сырости или повышенной влажности. Не ставьте на инструмент какие-либо емкости с жидкостью (например, вазы, бутылки или стаканы), которая может пролиться и попасть в отверстия. В случае попадания жидкости, например воды, в инструмент немедленно отключите питание и отсоедините кабель питания от розетки электросети. Затем обратитесь за помощью к специалистам центра технического обслуживания корпорации Yamaha.
- Ни в коем случае не вставляйте и не вынимайте сетевую вилку инструмента мокрыми руками.

#### Беречь от огня

- Не ставьте на инструмент предметы, являющиеся источником открытого огня, например свечи. Горящий предмет может упасть и стать источником возникновения пожара.

#### Внештатные ситуации

- При возникновении какой-либо из указанных ниже проблем немедленно отключите питание инструмента и отсоедините кабель питания от электросети. Затем обратитесь за помощью к специалистам центра технического обслуживания корпорации Yamaha.
  - Износ или повреждение кабеля питания или вилки.
  - Необычный запах или дым.
  - Попадание в корпус инструмента мелких предметов.
  - Неожиданное прекращение звучания во время использования инструмента.



## ВНИМАНИЕ

Во избежание нанесения серьезных травм себе и окружающим, а также повреждения инструмента и другого имущества, всегда соблюдайте основные меры безопасности. Они включают принятие следующих мер (не ограничиваясь ими):

### Источник питания/блок питания

- Не подключайте инструмент к сетевой розетке через тройник вместе с другими устройствами. Это может привести к ухудшению качества звука или перегреву розетки.
- При отключении вилки от инструмента или из розетки обязательно беритесь за вилку, а не за кабель. Иначе можно повредить кабель.
- Отключайте инструмент от электросети, если он не будет использоваться длительное время. Отключать инструмент от электросети следует также во время грозы.

### Сборка

- Внимательно прочитайте прилагаемую документацию, описывающую процесс сборки. Неправильная последовательность сборки может привести к повреждению инструмента или травмам.
- Обязательно присоедините к инструменту поддерживающие скобы для обеспечения устойчивости. Несоблюдение этого требования может привести к повреждению инструмента или травме.

### Место установки

- Во избежание случайного падения инструмента не оставляйте его в неустойчивом положении.
- В процессе транспортировки или перемещении инструмента должны участвовать не менее двух человек. Попытка поднять инструмент в одиночку может привести к травме спины или других частей тела или к повреждению самого инструмента.
- Перед перемещением инструмента отсоедините все кабели во избежание их повреждения или травмы в результате спотыкания.
- При установке инструмента убедитесь в том, что используемая электрическая розетка легко доступна. При возникновении какого-либо сбоя или неисправности немедленно отключите питание инструмента и отсоедините кабель питания от электросети. Даже если переключатель питания выключен, инструмент продолжает в минимальном количестве потреблять электроэнергию. Если инструмент не используется длительное время, отсоедините кабель питания от сетевой розетки.

Корпорация Yamaha не несет ответственности за повреждения, вызванные неправильной эксплуатацией или модификацией инструмента, а также за потерю или повреждение данных.

Всегда выключайте питание инструмента, если инструмент не используется.

Даже если переключатель [  ] (режим ожидания/вкл.) находится в положении режима ожидания (не горит индикатор питания), инструмент продолжает потреблять электроэнергию на минимальном уровне.

Если инструмент не используется в течение длительного времени, обязательно отсоедините кабель питания от розетки электросети.

Номер модели, серийный номер, требования к источнику питания и пр. указаны на табличке с названием изделия в нижней части устройства или рядом с ней. Запишите серийный номер в расположенном ниже поле и сохраните данное руководство как подтверждение покупки; это поможет идентифицировать принадлежность устройства в случае кражи.

**Номер модели.**

---

**Серийный номер.**

---

### Подключение

- Перед подсоединением инструмента к другим электронным компонентам отключите их питание. Перед включением или отключением питания электронных компонентов установите минимальный уровень громкости.
- Убедитесь также в том, что на всех компонентах установлен минимальный уровень громкости, и во время игры на инструменте постепенно увеличьте громкость до нужного уровня.

### Правила безопасности при эксплуатации

- Не вставляйте пальцы или руку в отверстия крышки клавиатуры или инструмента. Будьте осторожны, следите, чтобы крышка клавиатуры не защемила пальцы.
- Не прилагайте чрезмерных усилий при закрытии крышки клавиатуры. Крышка клавиатуры оснащена механизмом SOFT-CLOSE™, который ее медленно закрывает. Так вы можете повредить механизм SOFT-CLOSE™, а также руки и пальцы, попавшие под крышку клавиатуры.
- Никогда не засовывайте и не роняйте бумагу, металлические и прочие предметы в отверстия на крышке, панели и клавиатуре. Несоблюдение этого требования может привести к получению серьезных травм, нанесению их окружающим, повреждению инструмента и другого имущества, а также к отказу во время эксплуатации.
- Не облакачивайтесь на инструмент, не ставьте на него тяжелые предметы и не прикладывайте усилие к кнопкам, переключателям и разъемам.
- Не следует долго пользоваться инструментом/устройством или наушниками с установленным высоким или некомфортным уровнем громкости, так как это может привести к потере слуха. При ухудшении слуха или звоне в ушах обратитесь к врачу.

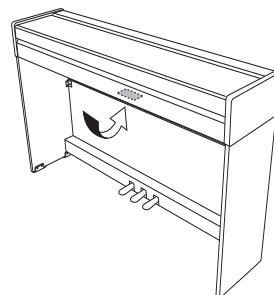

(bottom\_ru\_02) Табличка находится на нижней панели корпуса.

## УВЕДОМЛЕНИЕ

Во избежание возможного сбоя в работе или повреждения этого устройства, данных или другого имущества соблюдайте приведенные ниже правила.

### ■ Правила эксплуатации

- Не используйте инструмент в непосредственной близости от телевизора, радиоприемника, стереофонического аудиооборудования, мобильного телефона и других электроприборов. В противном случае инструмент, телевизор или радиоприемник может издавать шум. Если вы используете инструмент вместе с приложением на смарт-устройстве, таком как iPad, iPhone или iPod touch, рекомендуем включить на устройстве авиарежим, чтобы избежать помех, создаваемых мобильной связью.
- Во избежание деформации панели, повреждения внутренних компонентов и нестабильной работы берегите инструмент от чрезмерной пыли и сильной вибрации и не подвергайте воздействию очень высоких или низких температур (например, не размещайте его под прямыми солнечными лучами, рядом с обогревательными приборами и не держите в машине в дневное время). (Подтвержденный диапазон рабочей температуры: 5–40 °С.)
- Не кладите на инструмент предметы из винила, пластмассы или резины. Это может привести к обесцвечиванию панели и клавиатуры.

### ■ Уход и обслуживание

- Очищайте инструмент мягкой сухой или слегка влажной тряпкой. Не используйте разбавители для краски, растворители, спирт, чистящие жидкости и тряпки, пропитанные химикатами.
- При резких изменениях температуры или влажности на поверхности инструмента может появиться конденсат и скопиться влага. Если оставить влагу, деревянные части могут впитать ее и получить повреждения. Обязательно сразу же вытрите влагу мягкой тканью.

### ■ Сохранение данных

- Некоторые данные (стр. 29) сохраняются в инструменте при отключении питания. Тем не менее, сохраненные данные могут быть утрачены по причине сбоя, ошибки при эксплуатации и пр. Сохраняйте важные данные на внешние устройства, например на компьютер (стр. 29).

## Информация

### ■ Об авторских правах

- Копирование имеющихся в продаже музыкальных данных, включая, помимо прочего, MIDI-данные и/или аудиоданные, в любых целях, кроме целей личного пользования, строго запрещено.
- Этот продукт включает компьютерные программы и содержимое, авторские права на которые принадлежат корпорации Yamaha или право на использование которых получено Yamaha по лицензии от других фирм. На основании законов о защите авторских прав и другого применимого законодательства вам НЕ разрешено распространять носители, на которых сохранено или записано данное содержимое, и сохранять это содержимое (или схожее с ним).
  - \* К описанному выше содержимому относятся компьютерные программы, данные стиля аккомпанемента, данные MIDI и WAVE, данные записи тембров, партитуру, данные партитуры и т. д.
  - \* Разрешение со стороны Yamaha не требуется, если вы распространяете носитель, на котором записано ваше выступление или музыкальное произведение, созданное с помощью такого содержимого.

### ■ О функциях и данных из комплекта поставки инструмента

- Некоторые встроенные композиции представлены в сокращенном виде или в другой аранжировке и, следовательно, могут не совпадать с оригиналом.

### ■ Об этом руководстве

- Иллюстрации приводятся в данном руководстве исключительно в целях разъяснения инструкций и могут не полностью соответствовать реальному устройству.
- Буквы в конце названия модели (например, «В» или «WH») указывают на отделку инструмента. Например, «В» означает «черный грецкий орех», а «WH» — «белый». Так как эти буквы просто указывают на отделку, они опущены в этом руководстве.
- Windows является зарегистрированным товарным знаком корпорации Microsoft® в США и других странах.
- iPhone, iPad и iPod Touch являются товарными знаками корпорации Apple Inc., зарегистрированными в США и других странах.
- Названия фирм и продуктов, используемые в данном руководстве, являются товарными знаками или зарегистрированными товарными знаками соответствующих компаний.

### ■ Подстройка

- В отличие от акустического фортепиано данный инструмент не требует настройки специалистом (хотя высоту звука может настроить пользователь в соответствии с другими инструментами). Это связано с тем, что высота звука в цифровых инструментах всегда идеальная.

# Содержание

<b>ПРАВИЛА ТЕХНИКИ БЕЗОПАСНОСТИ</b> .....	5
---	---

<b>О руководствах</b> .....	9
-----------------------------	---

<b>Дополнительные принадлежности</b> ...	9
--	---

<b>Панель управления и разъемы</b> .....	10
--	----

## Основные операции

---

<b>Настройка</b> .....	11
------------------------	----

Крышка клавиатуры и пюпитр .....	11
----------------------------------	----

Включение питания .....	12
-------------------------	----

Настройка громкости .....	12
---------------------------	----

Функция автоматического отключения питания .....	13
--	----

Использование наушников .....	13
-------------------------------	----

<b>Игра на фортепиано</b> .....	14
---------------------------------	----

Технология интеллектуального контроля акустики (IAC) .....	14
--	----

Использование педалей .....	15
-----------------------------	----

Использование резонанса демфера .....	15
---------------------------------------	----

Настройка звуков подтверждения операций.....	16
--	----

Изменение чувствительности к силе нажатия клавиш.....	16
---	----

Использование метронома .....	17
-------------------------------	----

## Дополнительные операции

---

<b>Выбор звучания различных музыкальных инструментов (тембров)</b> .....	18
--	----

Выбор тембра.....	18
-------------------	----

Прослушивание демонстрационных композиций .....	19
---	----

Добавление к звуку вариаций (эффекта реверберации) .....	20
--	----

Транспонирование высоты звука в полутонах .....	21
---	----

Тонкая настройка высоты звука.....	21
------------------------------------	----

Наложение двух тембров (режим наложения) .....	22
--	----

Режим Duo (игра вдвоем).....	23
------------------------------	----

<b>Воспроизведение композиций и упражнение</b> .....	24
--	----

Прослушивание 50 встроенных композиций .....	24
--	----

Прослушивание композиций, загруженных с компьютера.....	24
---	----

Репетиция партии одной руки .....	25
-----------------------------------	----

Воспроизведение с начала такта, в котором есть тишина или пауза .....	25
---	----

<b>Запись собственного исполнения</b> ....	26
--	----

Запись собственного исполнения.....	26
-------------------------------------	----

Изменение первоначальных настроек записанной композиции .....	27
---	----

Удаление записанных данных .....	27
----------------------------------	----

<b>Использование инструмента с компьютером или смарт-устройством</b> .....	28
--	----

Использование приложения на смарт-устройстве .....	28
--	----

Воспроизведение и запись аудиоданных (USB-аудио) .....	28
--	----

<b>Резервное копирование данных и инициализация настроек</b> .....	29
--	----

Сохранение данных при выключении питания.....	29
---	----

Сохранение данных пользовательской композиции на компьютере.....	29
--	----

Инициализация настроек .....	29
------------------------------	----

## Приложение

---

<b>Устранение неполадок</b> .....	30
-----------------------------------	----

<b>Сборка подставки под клавиатуру</b> ... ..	31
---	----

<b>Технические характеристики</b> .....	34
---	----

<b>Предметный указатель</b> .....	35
-----------------------------------	----



Благодарим за покупку цифрового фортепиано Yamaha.  
Этот инструмент обеспечивает великолепное звучание  
и позволяет управлять его выразительностью.

Для того чтобы в полной мере раскрыть потенциал инструмента,  
внимательно ознакомьтесь с руководством и сохраните его в удобном месте на будущее.

## О руководствах

К инструменту прилагаются следующие руководства.

### ■ Руководства, входящие в комплект поставки

#### **Руководство пользователя (настоящее руководство)**

Содержит сведения об основных функциональных возможностях инструмента.

#### **Quick Operation Guide (Краткое руководство по эксплуатации, на отдельном листе)**

Содержит таблицу функций кнопок и клавиатуры для быстрого и легкого понимания пользователем.

### ■ Интерактивные справочники (в формате PDF)

#### **iPhone/iPad Connection Manual (Руководство по подключению iPhone/ iPad)**

Инструкции по подключению инструмента к смарт-устройству, такому как iPhone или iPad.

#### **Computer-related Operations (Операции, связанные с компьютером)**

Содержит инструкции по подключению инструмента к компьютеру и описание операций, связанных с передачей данных композиций.

#### **MIDI Reference (Справочник по MIDI-интерфейсу)**

Справочник содержит описание формата MIDI-данных и таблицу характеристик MIDI-интерфейса, а также описания MIDI-функций, в частности канала MIDI и настроек локального управления.

#### **MIDI Basics (Основные понятия MIDI, только на английском, французском и немецком языках)**

Содержит базовые сведения о MIDI.

Для получения этих материалов перейдите на веб-сайт Yamaha в раздел загрузки и введите название модели, чтобы найти нужные файлы.

**Yamaha Downloads**

<http://download.yamaha.com/>

## Дополнительные принадлежности

- Руководство пользователя (настоящее руководство)
- Quick Operation Guide (Краткое руководство по эксплуатации, на отдельном листе)
- «50 Classical Music Masterpieces» (музыкальный сборник)
- Online Member Product Registration (регистрация продукта в системе Online Member)
- Гарантия\*
- Блок питания\*

\* Может не входить в комплект поставки для конкретного региона. Уточните, обратившись к местному торговому представителю Yamaha.

### Приложение для смарт-устройств — Smart Pianist

Специальное приложение Smart Pianist позволяет дистанционно управлять цифровым фортепиано со смарт-устройства. Это приложение позволит вам интуитивно понятным способом устанавливать значения различных параметров, представленных на экране. Для получения дополнительной информации о приложении Smart Pianist см. указанный ниже раздел веб-сайта Yamaha.  
<https://www.yamaha.com/kbdapps/>

Мастер подключения в приложении Smart Pianist поможет вам подключить инструмент к смарт-устройству в соответствии с условиями и средой эксплуатации. Чтобы запустить мастер подключения, нажмите на значок меню  в верхнем левом углу экрана, а затем выберите Instrument (Инструмент) → Start Connection Wizard (Запустить мастер подключения).

# Панель управления и разъемы

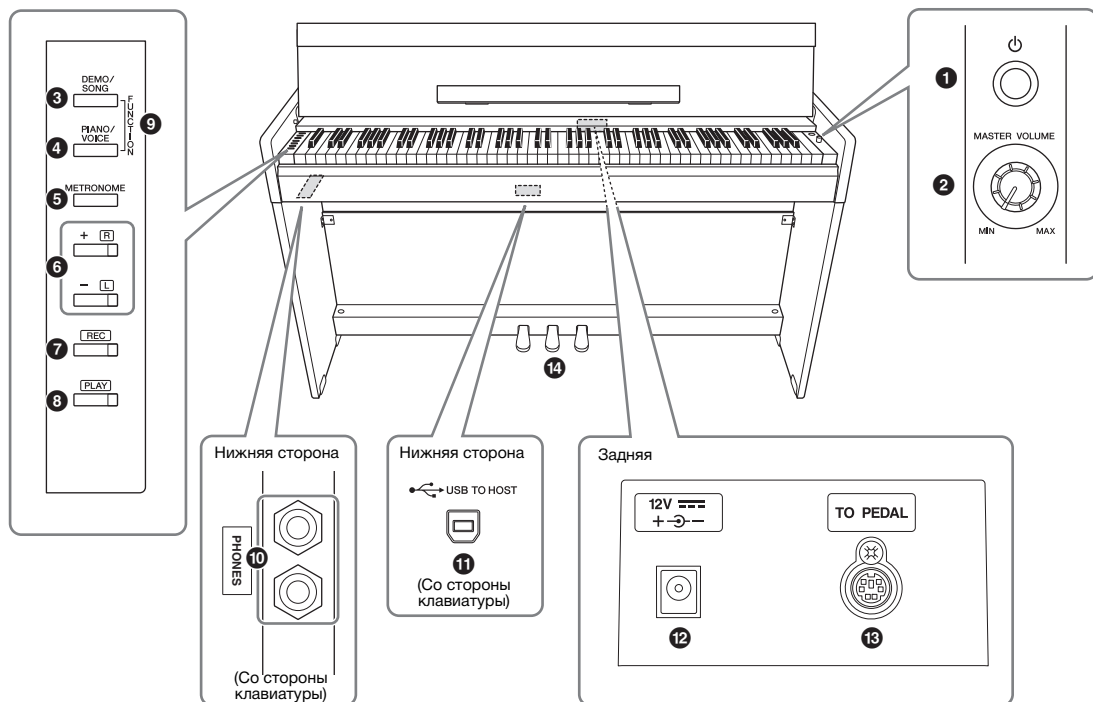

- 1** [⏻] Переключатель (Standby/On) ..... стр. 12  
Для включения питания или перехода в режим ожидания.
- 2** Регулятор [MASTER VOLUME] ..... стр. 12  
Для регулировки громкости звука.
- 3** Кнопка [DEMO/SONG].....стр. 19, 24  
Для воспроизведения демонстрационных и встроенных композиций.
- 4** Кнопка [PIANO/VOICE].....стр. 18, 20, 22  
Для выбора одного тембра, двух тембров для наложения или типа реверберации.
- 5** Кнопка [METRONOME] ..... стр. 17  
Для запуска или остановки метронома.
- 6** Кнопки [+R], [-L] ..... стр. 17, 18, 24, 25
  - Обычно эти кнопки используются для выбора следующего или предыдущего тембра.
  - Во время воспроизведения композиции с их помощью можно выбрать следующую или предыдущую композицию и (при удержании нажатой кнопки [PLAY]) для включения и выключения партий правой и левой руки по отдельности.
  - Во время работы метронома их используют для ускорения или замедления темпа.
- 7** Кнопка [REC] ..... стр. 26  
Для записи собственной игры на клавиатуре.
- 8** Кнопка [PLAY]..... стр. 26  
Для воспроизведения записанного исполнения.
- 9** Кнопки [FUNCTION] .....стр. 13, 21  
Удерживая кнопки [DEMO/SONG] и [PIANO/VOICE] и нажимая указанную клавишу, можно менять различные настройки, в том числе включать и отключать функцию «Автоматическое отключение питания», транспонировать высоту звука и т. д.
- 10** Разъемы [PHONES]..... стр. 13  
Для подключения стандартных стереонаушников.
- 11** Разъем [USB TO HOST] ..... стр. 28  
Для подключения к компьютеру или смарт-устройству, такому как iPhone или iPad.
- 12** Разъем DC IN..... стр. 12  
Для подключения блока питания.
- 13** Разъем [TO PEDAL] ..... стр. 32  
Для подключения педального шнура.
- 14** Педали ..... стр. 15  
Для управления выразительностью и сустейном, как на акустическом фортепиано.

## Настройка

### Крышка клавиатуры и пюпитр

#### **⚠ ВНИМАНИЕ**

Открывая и закрывая крышку клавиатуры, держите ее двумя руками. Не отпускайте крышку, пока она не откроется или не закроется полностью. Будьте осторожны (особенно если рядом дети), чтобы не защемить свои или чужие пальцы между крышкой и основным блоком.

### Как открыть крышку клавиатуры

1. Придерживая крышку клавиатуры за край двумя руками, медленно откройте ее.
2. Сложите переднюю часть крышки клавиатуры.

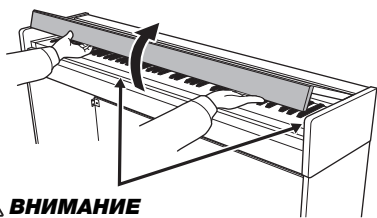

#### **⚠ ВНИМАНИЕ**

Открывая или закрывая крышку, будьте внимательны, чтобы не прищемить пальцы.

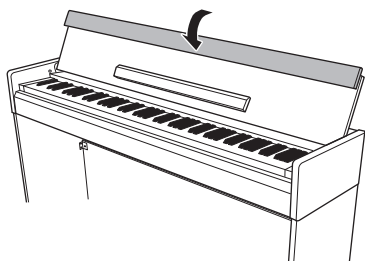

3. Разложите пюпитр.

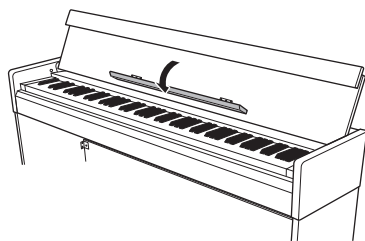

### Как закрыть крышку клавиатуры

1. Сложите пюпитр.
2. Разложите переднюю часть крышки клавиатуры.
3. Придерживая крышку клавиатуры двумя руками, медленно закройте ее. Крышка клавиатуры оснащена специальным механизмом SOFT-CLOSE™, который ее медленно закрывает.



#### **УВЕДОМЛЕНИЕ**

Перед закрытием крышки клавиатуры необходимо сложить пюпитр и разложить переднюю часть крышки.



#### **⚠ ВНИМАНИЕ**

Открывая или закрывая крышку, будьте внимательны, чтобы не прищемить пальцы.

#### **⚠ ВНИМАНИЕ**

Не прилагайте чрезмерных усилий при закрытии крышки клавиатуры.

Так вы можете повредить механизм SOFT-CLOSE™, а также руки и пальцы, попавшие под крышку клавиатуры.

## Включение питания

### 1. Подключите разъемы блока питания в порядке, указанном на рисунке.

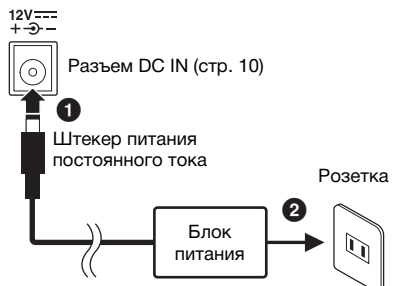

В разных странах используются разные вилки и розетки.

#### **⚠ ПРЕДУПРЕЖДЕНИЕ**

Используйте только указанный блок питания (стр. 34). Применение других адаптеров может привести к необратимому повреждению как адаптера, так и инструмента.

#### **⚠ ВНИМАНИЕ**

Извлекайте вилку кабеля питания из розетки, если инструмент не будет использоваться в течение длительного времени, а также во время грозы.

#### **ПРИМЕЧАНИЕ**

Выполните эту процедуру в обратном порядке для отсоединения блока питания.

#### Для адаптера питания со съемной вилкой

Не вынимайте вилку из адаптера питания. Если вилка была случайно отсоединена, вдвиньте вилку на место, не прикасаясь к металлическим частям, и полностью протолкните ее внутрь до щелчка.



В разных странах используются разные вилки и розетки.

#### **⚠ ПРЕДУПРЕЖДЕНИЕ**

- Убедитесь, что вилка подсоединена к блоку питания. Использование вилки отдельно может привести к возгоранию или поражению электрическим током.
- Не прикасайтесь к металлическим частям при подключении вилки. Во избежание поражения электрическим током, короткого замыкания или повреждения оборудования убедитесь, что между блоком питания и вилкой нет пыли.

### 2. Нажмите переключатель [⏻] (Режим ожидания/Вкл.) для включения питания.

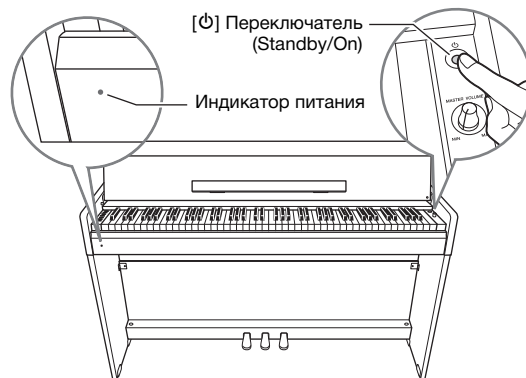

#### Индикатор питания

Если закрыть крышку клавиатуры, не переключая режим ожидания, индикатор питания продолжает гореть, показывая, что инструмент все еще включен.

Для переключения питания в режим ожидания снова на секунду нажмите переключатель [⏻] (Режим ожидания/Вкл.). Индикатор питания погаснет.

#### **⚠ ВНИМАНИЕ**

Даже когда инструмент находится в режиме ожидания, в него поступает какое-то минимальное электричество. Если инструмент не используется в течение длительного времени, убедитесь, что кабель питания отключен от электросети.

#### **УВЕДОМЛЕНИЕ**

При включении питания нажимайте только на переключатель [⏻] (Режим ожидания/Вкл.). Другие действия, такие как нажатие клавиш, кнопок или педалей, могут привести к сбою в работе инструмента.

## Настройка громкости

Начав играть, настройте громкость звучания инструмента при помощи регулятора [MASTER VOLUME].

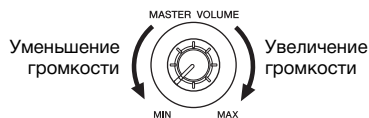

#### **⚠ ВНИМАНИЕ**

Не используйте инструмент при высокой громкости длительное время. Это может привести к повреждению слуха.

## Функция автоматического отключения питания

Во избежание излишнего энергопотребления этот инструмент поддерживает функцию автоматического отключения питания, которая срабатывает, если инструмент не используется в течение приблизительно 30 минут.

**Настройка по умолчанию:** Включено

### Отключение функции «Автоматическое отключение питания» (простой метод)

Выключите питание инструмента. Удерживая клавишу A-1 (крайняя левая клавиша), нажмите переключатель [⏻] (Режим ожидания/Вкл.), чтобы включить инструмент. При выключении функции автоматического отключения питания индикатор [REC] мигает три раза.



### Включение или отключение функции «Автоматическое отключение питания»

Одновременно удерживая кнопки [DEMO/SONG] и [PIANO/VOICE], нажмите клавишу A#0, чтобы включить функцию «Автоматическое отключение питания», или клавишу A0, чтобы отключить эту функцию.

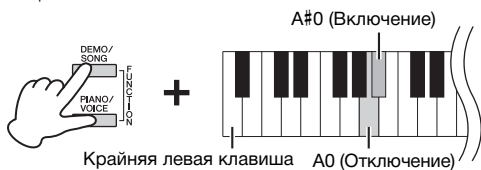

## Использование наушников

Поскольку инструмент оснащен двумя разъемами [PHONES], вы можете подключить два комплекта стандартных стереонаушников. Если вы используете только один комплект наушников, вставьте штекер в один из разъемов. При этом динамики автоматически отключатся в соответствии с настройкой по умолчанию.



### ⚠ ВНИМАНИЕ

Не используйте наушники при установленном высоком уровне громкости длительное время. Это может привести к потере слуха.

### Включение и отключение динамика

Вы можете указать, всегда ли должен выводиться звук на встроенный динамик этого инструмента. Удерживая кнопки [DEMO/SONG] и [PIANO/VOICE], нажмите одну из клавиш D6–E6.

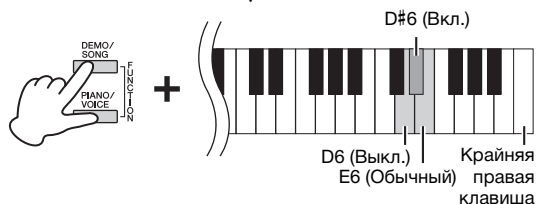

Off (Выкл.) (клавиша D6)	Динамик всегда отключен.
On (Вкл.) (клавиша D#6)	Из динамика всегда слышен звук независимо от того, подключен ли комплект наушников.
Normal (Обычный) (клавиша E6)	Из динамика слышен звук, только если не подключены наушники. (Это настройка по умолчанию.)

### Имитация естественного ощущения пространства (Оптимизатор стереофонии)

Оптимизатор стереофонии дает ощущение игры на настоящем акустическом фортепиано, даже если звук идет через наушники. Обычно звук поступает из наушников очень близко к ушам. Однако оптимизатор стереофонии создает ощущение пространства между ушами и инструментом, как при игре на акустическом фортепиано.

**Настройка по умолчанию:** On (Вкл.)

Удерживая кнопку [PIANO/VOICE], нажмите клавишу F#3, чтобы включить эту функцию, или клавишу F3, чтобы выключить ее.

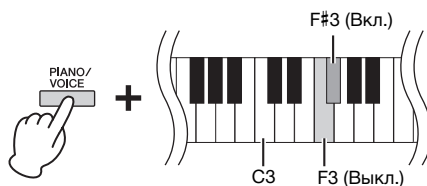

# Игра на фортепиано

## Технология интеллектуального контроля акустики (IAC)

При использовании этой функции качество звучания данного инструмента автоматически изменяется в соответствии с общей громкостью. Она позволяет четко слышать как низкие, так и высокие частоты тембра даже при низком уровне громкости.

**Настройка по умолчанию:**

Вкл.

### Включение IAC:

Удерживая кнопки [DEMO/SONG] и [PIANO/VOICE], нажмите клавишу C#2.



### Отключение IAC:

Удерживая кнопки [DEMO/SONG] и [PIANO/VOICE], нажмите клавишу C2.



### Настройка глубины IAC:

Удерживая кнопки [DEMO/SONG] и [PIANO/VOICE], нажмите клавишу D2, чтобы уменьшить значение, или клавишу E2, чтобы увеличить его.



Чем выше значение, тем более четкими будут низкие и высокие частоты при пониженном уровне громкости.

**Диапазон значений:**

-3 – +3

**Настройка по умолчанию:**

0 (D#2)

## Использование педалей

### Демпферная педаль (Правая)

Если нажать эту педаль, ноты звучат дольше. Если отпустить педаль, звучание продленных нот мгновенно прекращается. Эта педаль выполняет также функцию полупедали, позволяющую создавать частичный эффект сустейна в зависимости от силы нажатия педали.

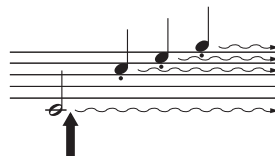

При нажатии демпферной педали текущая нота и все ноты, проигрываемые до отпускания педали, звучат дольше

### Средняя педаль (Состенуто)

Если в то время, когда нажата клавиша или несколько клавиш одновременно, нажать среднюю педаль, ноты будут звучать дольше (как при нажатии демпферной педали), но все ноты, проигрываемые после этого, продлеваются не будут. Это, например, дает возможность продлить звучание аккорда или одной низкой ноты, а следующие далее ноты играть «стаккато».

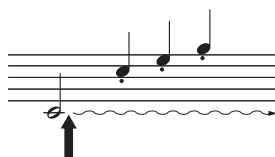

Если нажать среднюю педаль, когда нажата клавиша, нота будет звучать, пока вы не отпустите педаль

### Левая педаль (Приглушение)

Если нажать эту педаль, громкость будет уменьшена, а тембр слегка изменен. На ноты, проигрываемые до нажатия педали, эта педаль не влияет.

#### ПРИМЕЧАНИЕ

Если демпферная педаль не работает, проверьте подключение шнура педали к основному блоку инструмента (стр. 32).

#### Функция полупедали

Эта функция позволяет варьировать длительность сустейна в зависимости от силы нажатия педали. Чем сильнее нажать педаль, тем длительнее звук. Например, если при нажатии демпферной педали все ноты звучат несколько нечетко и громко из-за слишком большого сустейна, можно отпустить педаль наполовину или меньше, чтобы уменьшить сустейн.

#### ПРИМЕЧАНИЕ

При нажатой средней педали (состенуто) тембры органа и струнных звучат непрерывно без затухания после отпускания клавиши.

#### ПРИМЕЧАНИЕ

Когда выбран тембр Jazz Organ (стр. 18), нажатие левой педали (приглушение) переключает скорость вращения вращающегося динамика. Когда выбран тембр Vibraphone (стр. 18), нажатие левой педали (приглушение) включает или выключает эффект «Вибрато».

## Использование резонанса демпфера

Резонанс демпфера имитирует звук сустейна демпферной педали рояля, как будто вы нажимаете демпферную педаль и играете на клавиатуре. Этот эффект применяется только к тембрам фортепиано (стр. 18).

### Включение резонанса демпфера:

Удерживая кнопку [PIANO/VOICE], нажмите клавишу C#3.

### Выключение резонанса демпфера:

Удерживая нажатой кнопку [PIANO/VOICE], нажмите клавишу C3.



#### Настройка по умолчанию:

Вкл.

## Настройка звуков подтверждения операций

При изменении настройки с помощью комбинации кнопки и клавиши издается соответствующий характерный звук («Вкл.», «Выкл.», щелчок, ввод значения темпа). Этот звук можно включить или отключить в любой момент.

### Включение звуков подтверждения операций

Удерживая кнопки [DEMO/SONG] и [PIANO/VOICE], нажмите клавишу A#-1.

### Отключение звуков подтверждения операций

Удерживая кнопки [DEMO/SONG] и [PIANO/VOICE], нажмите клавишу A-1.

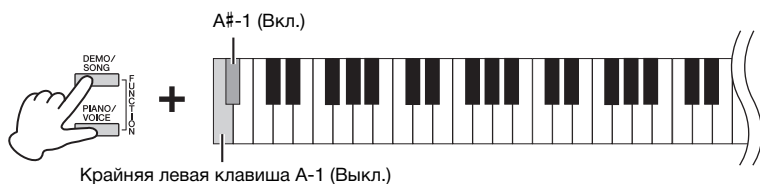

**Настройка по умолчанию:**  
Вкл.

## Изменение чувствительности к силе нажатия клавиш

Вы можете задать чувствительность клавиш к силе нажатия (установить, как будет изменяться звук в зависимости от силы нажатия на клавишу). Удерживая кнопку [PIANO/VOICE], нажмите одну из клавиш C6–D#6.

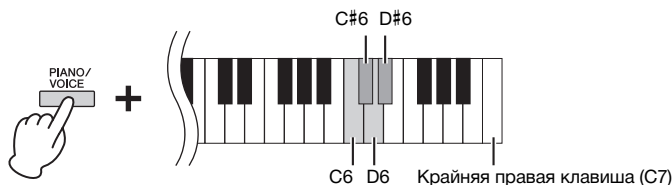

### ПРИМЕЧАНИЕ

Эта настройка отключена в некоторых тембрах, например в органных.

**Настройка по умолчанию:**  
C#6 (Средняя)

Клавиша	Чувствительность к силе нажатия клавиш	Описание
C6	Soft	При изменении силы нажатия на клавиши уровень громкости меняется незначительно.
C#6	Medium	Это стандартная реакция фортепиано на силу нажатия.
D6	Hard	Уровень громкости меняется в очень широких пределах (от пианиссимо до фортиссимо), добавляя исполнению динамизма и выразительности. Чтобы получить громкий звук, нужно сильно нажимать на клавиши.
D#6	Fixed	Уровень громкости не меняется, независимо от силы нажатия на клавиши.



## Использование метронома

Метрономом удобно использовать для упражнений, поскольку он задает точный темп.

1. Для запуска метронома нажмите кнопку [METRONOME].
2. Для остановки метронома нажмите кнопку [METRONOME].

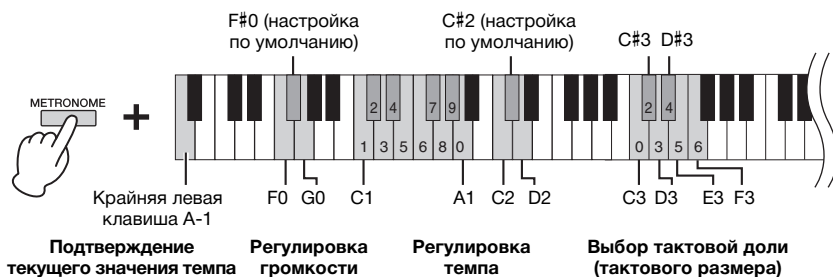

### Голосовое подтверждение текущего значения темпа (на английском языке)

Удерживая нажатой кнопку [METRONOME], нажмите клавишу A-1 (крайняя левая клавиша).

### Выбор тактовой доли (тактового размера)

Удерживая нажатой кнопку [METRONOME], нажмите одну из клавиш C3–F3.

### Регулировка темпа

Темп метронома можно регулировать в диапазоне от 5 до 280 тактовых долей в минуту.

#### • Увеличение или уменьшение значения на 1:

Удерживая кнопку [METRONOME], нажмите кнопку [+R] для увеличения темпа или кнопку [-L] для его уменьшения.

Во время работы метронома нажмите кнопку [+R] для увеличения темпа или кнопку [-L] для его уменьшения.

#### • Увеличение или уменьшение значения на 10:

Удерживая нажатой кнопку [METRONOME], нажмите клавишу D2, чтобы увеличить значение, или клавишу C2, чтобы уменьшить его.

#### • Установка числового значения:

Удерживая нажатой кнопку [METRONOME], нажмите по порядку соответствующие клавиши C1–A1. Укажите три цифры или отпустите кнопку [METRONOME], указав одну или две цифры, чтобы ввести значение.

#### • Восстановление значения по умолчанию (120)

Удерживая кнопку [METRONOME], нажмите одновременно кнопки [+R] и [-L] или нажмите клавишу C#2. Во время работы метронома одновременно нажмите кнопки [+R] и [-L].

### Регулировка громкости

Удерживая нажатой кнопку [METRONOME], нажмите клавишу G0, чтобы увеличить значение, или клавишу F0, чтобы уменьшить его. Чтобы восстановить настройку по умолчанию, нажмите клавишу F#0, удерживая кнопку [METRONOME].

Клавиша	Тактовая доля (тактовый размер)
C3	0 (без акцента)
C#3	2
D3	3
D#3	4
E3	5
F3	6

#### ПРИМЕЧАНИЕ

При нажатии клавиши считается соответствующее числовое значение.

Если указанное значение не входит в диапазон настроек, оно будет проигнорировано.

#### Диапазон значений:

1 – 10

#### Настройка по умолчанию:

7 (F#0)

## Выбор звучания различных музыкальных инструментов (Тембров)

### Выбор тембра

#### Выбор тембра CFX Grand:

Просто нажмите кнопку [PIANO/VOICE].

#### Выбор другого тембра:

Нажав кнопку [PIANO/VOICE], выберите следующий или предыдущий тембр при помощи кнопок [+R] или [-L].

#### Выбор определенного тембра:

Удерживая нажатой кнопку [PIANO/VOICE], нажмите одну из клавиш C1–A1. Ниже приведена таблица соответствия тембров и клавиш.

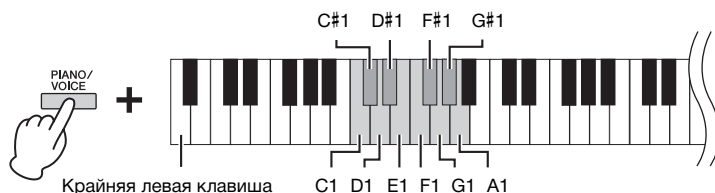

#### ПРИМЕЧАНИЕ

Чтобы понять, как звучит тот или иной тембр, прослушайте демонстрационные композиции (стр. 19).

### Список тембров

Клавиша	Название тембра	Описание тембра
C1	CFX Grand	Звук ведущего концертного рояля CFX производства корпорации Yamaha с широким динамическим диапазоном позволяет в наибольшей степени управлять выразительностью исполнения. Подходит для любого музыкального жанра и стиля.
C#1	Mellow Grand	Звук рояля с мягким приятным тоном. Хорошо подходит для баллад.
D1	Pop Grand	Яркий звук фортепиано. Хорошо подходит для создания выразительности и выделения на фоне других инструментов ансамбля.
D#1	Stage E.Piano	Звук электрического фортепиано, создаваемый при ударе молоточков по металлическим пластинкам. Мягкий тон при легком нажатии клавиш и агрессивный при более сильном.
E1	DX E.Piano	Звук электронного фортепиано, создаваемый с помощью частотной модуляции. Подходит для обычной популярной музыки.
F1	Harpsichord	Инструмент для исполнения музыки барокко. Поскольку в клавиатуре используется щипковый способ звукоизвлечения, этот инструмент не реагирует на силу нажатия клавиш. Однако для этого стиля характерен дополнительный призыв, возникающий при отпускании клавиш.
F#1	Vibraphone	Вибрафон со сравнительно мягкими молоточками. Чем сильнее удары по клавишам, тем более металлическим становится тон.
G1	Pipe Organ	Типичный звук органа с регистрами 8 футов, 4 фута и 2 фута. Подходит для исполнения духовной музыки периода барокко.
G#1	Jazz Organ	Звук электрооргана типа «колесо тонального регулирования». Широко используется в джазе и рок-музыке. Левая педаль (приглушение) переключает скорость вращения вращающегося динамика.
A1	Strings	Стереосэмплированный большой струнный ансамбль с реалистичной реверберацией. Попробуйте соединить этот тембр с фортепиано в режиме наложения.

## Прслушивание демонстрационных композиций

Для всех тембров инструмента имеются специально подобранные демонстрационные композиции.

### 1. Чтобы начать воспроизведение, нажмите кнопку [DEMO/SONG].

Начнется воспроизведение демонстрационной композиции для текущего тембра. Во время воспроизведения лампа [PLAY] будет мигать в текущем темпе. Воспроизведение демонстрационных композиций продолжится, начиная с выбранной композиции. По завершении последней композиции начнется воспроизведение первой и так далее, пока вы не остановите этот процесс.

#### Изменение демонстрационной композиции во время воспроизведения:

Чтобы перейти к следующей или предыдущей демонстрационной композиции, нажмите кнопку [+R] или кнопку [-L].

Чтобы перейти к определенной демонстрационной композиции, удерживая нажатой кнопку [DEMO/SONG], нажмите одну из клавиш C1–A1.

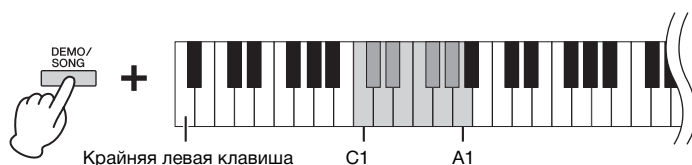

#### ПРИМЕЧАНИЕ

Сведения о том, как изменить темп воспроизведения, см. на стр. 17.

### 2. Чтобы остановить воспроизведение, нажмите кнопку [DEMO/SONG] или [PLAY].

Индикатор [PLAY] погаснет.

### Список демонстрационных композиций

Клавиша	Название тембра	Название	Композитор
C1	CFX Grand	El pelele - Escena goyesca, Goyescas - Los majos enamorados II No.7	E. Granados
C#1	Mellow Grand	Von fremden Ländern und Menschen, Kinderszenen op. 15-1	R. Schumann
D1	Pop Grand	Оригинал	—
D#1	Stage E. Piano	Оригинал	—
E1	DX E. Piano	Оригинал	—
F1	Harpsichord	Concerto a cembalo obbligato, 2 violini, viola e continuo No.7, BWV 1058	J. S. Bach
F#1	Vibraphone	Оригинал	—
G1	Pipe Organ	Herr Christ, der ein'ge Gottes-Sohn, BWV 601	J. S. Bach
G#1	Jazz Organ	Оригинал	—
A1	Strings	Оригинал	—

Демонстрационные композиции, исключая оригинальные, – это короткие переработанные отрывки из оригинальных произведений. Оригинальные демонстрационные композиции являются авторскими произведениями Yamaha (© Yamaha Corporation).

## Добавление к звуку вариаций (Эффекта реверберации)

Данный инструмент имеет несколько типов реверберации, которые придают звуку дополнительную глубину и выразительность, создавая реалистичную акустическую среду. Подходящий тип реверберации и глубина автоматически загружаются при выборе каждого тембра и композиции. Поэтому тип реверберации выбирать необязательно, хотя при желании его можно изменить.

### Выбор типа реверберации

Удерживая нажатой кнопку [PIANO/VOICE], нажмите одну из клавиш C2–E2.

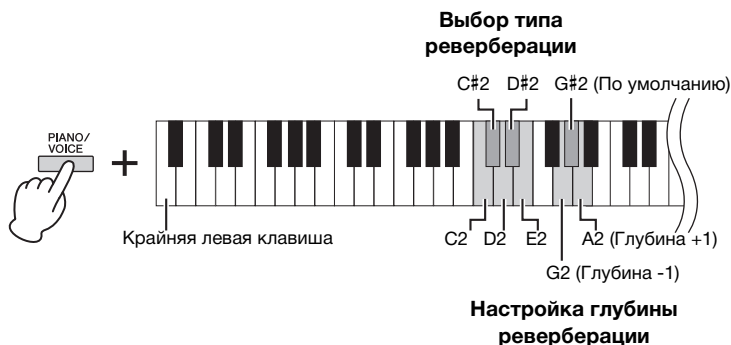

### Реверберация в режиме Dual (стр. 22)

Оптимальный тип реверберации для сочетания тембров назначается автоматически.

### Список типов реверберации

Клавиша	Тип реверберации	Описание
C2	Recital Hall	Имитирует чистый ревербирующий звук, характерный для игры на фортепиано в концертном зале средних размеров.
C#2	Concert Hall	Имитирует великолепный ревербирующий звук, характерный для оркестровой игры в большом концертном зале.
D2	Chamber	Данный тип подходит для камерной музыки; он имитирует нежный звук реверберации, возникающий в большом помещении, например в зале для классической музыки.
D#2	Club	Имитирует живой звук реверберации, характерный для исполнения в джазовом клубе.
E2	Off	Эффект не применяется.

### Настройка глубины реверберации:

Удерживая кнопку [PIANO/VOICE], нажмите клавишу G2, чтобы уменьшить значение на 1, или клавишу A2, чтобы увеличить его на 1.

Чтобы восстановить глубину реверберации по умолчанию (наиболее подходящее значение для текущего тембра), нажмите клавишу G#2, удерживая кнопку [PIANO/VOICE].

### Диапазон глубины реверберации:

0 (эффект отсутствует) – 20 (максимальная глубина)

## Транспонирование высоты звука в полутонах

Вы можете повышать или понижать высоту звука всей клавиатуры в полутонах, чтобы облегчить игру в сложных тональностях или подобрать высоту звука клавиатуры, соответствующую диапазону голоса певца или других инструментов. Например, если выбрано значение «+5», то при нажатии на клавиатуре клавиши C (до) будет звучать нота F (фа). Таким образом, можно играть мелодию в тональности фа-мажор так же, как в тональности до-мажор.

### Транспонирование высоты звука вниз:

Удерживая кнопки [DEMO/SONG] и [PIANO/VOICE], нажмите клавишу между F#2 (-6) и B2 (-1).

### Транспонирование высоты звука вверх:

Удерживая кнопки [DEMO/SONG] и [PIANO/VOICE], нажмите клавишу между C#3 (+1) и F#3 (+6).

### Восстановление стандартной высоты звука:

Удерживая кнопки [DEMO/SONG] и [PIANO/VOICE], нажмите клавишу C3.



### ПРИМЕЧАНИЕ

Настройка транспонирования влияет не только на высоту звука клавиатуры, но и на высоту звука при воспроизведении композиций (стр. 24).

## Тонкая настройка высоты звука

Можно настраивать высоту звука всего инструмента с интервалом около 0,2 Гц. Это позволяет подобрать высоту звука клавиатуры в точном соответствии со звуком других инструментов или музыки, воспроизводимой с компакт-диска.

### Увеличение высоты (с шагом примерно 0,2 Гц):

Удерживая одновременно нажатыми кнопки [DEMO/SONG] и [PIANO/VOICE], нажмите кнопку [+R].

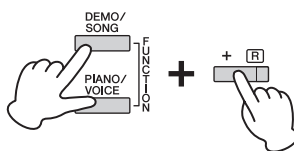

### Уменьшение высоты (с шагом примерно 0,2 Гц):

Удерживая одновременно нажатыми кнопки [DEMO/SONG] и [PIANO/VOICE], нажмите кнопку [-L].

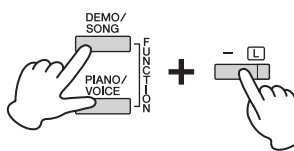

### Установка высоты звука равной 442,0 Гц:

Одновременно удерживая кнопки [DEMO/SONG] и [PIANO/VOICE], нажмите клавишу C#1.



### Восстановление высоты звука по умолчанию (440,0 Гц):

Одновременно удерживая кнопки [DEMO/SONG] и [PIANO/VOICE], одновременно нажмите кнопки [+R] и [-L]. Также можно нажать клавишу C1, одновременно удерживая кнопки [DEMO/SONG] и [PIANO/VOICE].

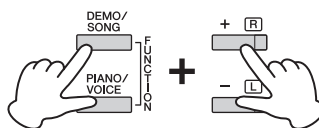

### Гц (герц)

Герц — это единица измерения частоты звука, соответствующая числу колебаний звуковой волны в секунду.

### Диапазон значений:

414,8 – 466,8 Гц

### Настройка по умолчанию:

A3 = 440,0 Гц

## Наложение двух тембров (режим наложения)

Вы можете накладывать два тембра и воспроизводить их одновременно, создавая богато текстурированный звук.

### 1. Включение режима наложения.

Для выбора двух тембров, удерживая нажатой кнопку [PIANO/VOICE], одновременно нажмите две клавиши между C1 и A1. Соответствие тембров клавишам описано в разделе «Список тембров» (стр. 18).

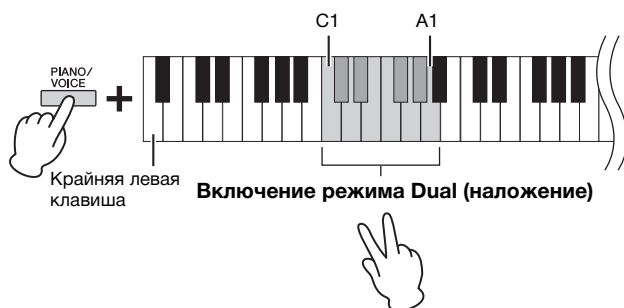

Тембр, присвоенный клавише с меньшим номером, становится тембром Voice 1, а тембр, присвоенный клавише с большим номером, — тембром Voice 2. В режиме Dual нельзя выбрать один и тот же тембр для тембров Voice 1 и Voice 2.

#### Сдвиг октавы для каждого тембра:

Удерживая кнопку [PIANO/VOICE], нажмите одну из клавиш F5–G5 или A5–B5, как показано на рисунке ниже. Например, если дважды нажать клавишу B5, удерживая кнопку [PIANO/VOICE], тембр 1 будет сдвинут вверх на две октавы. Чтобы восстановить настройку по умолчанию, нажмите клавишу A#5 для тембра 1 или клавишу F#5 для тембра 2, одновременно удерживая кнопку [PIANO/VOICE].

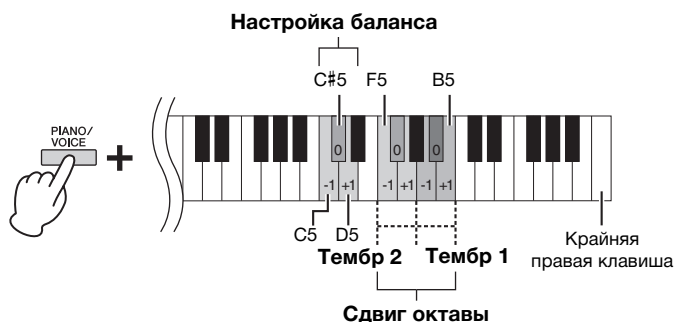

#### Настройка баланса между двумя тембрами:

Удерживая кнопку [PIANO/VOICE], нажмите клавишу C5, чтобы уменьшить значение, или клавишу D5, чтобы увеличить его. Если задано значение «0», то восстанавливаются исходные значения громкости для двух тембров. При значениях меньше «0» будет увеличиваться громкость тембра 2 по отношению к тембру 1, а при значениях больше «0» увеличивается громкость тембра 1 по сравнению с тембром 2.

### 2. Для выхода из режима Dual (наложение) нажмите кнопку [PIANO/VOICE].

#### ПРИМЕЧАНИЕ

Режимы Dual (наложение) и Duo (игра вдвоем) (стр. 23) нельзя использовать одновременно.

#### Диапазон значений:

-2 - 0 - +2

#### Диапазон значений:

-6 - 0 - +6

## Режим Duo (игра вдвоем)

Эта функция позволяет двум исполнителям играть на одном инструменте, один — с левой, второй — с правой стороны, в одном и том же диапазоне октав.

### 1. Удерживая нажатой кнопку [PIANO/VOICE], нажимите одновременно клавиши [+R] и [-L], чтобы перейти в режим Duo.

Клавиатура делится на две части, при этом клавиша E3 служит в качестве точки разделения.

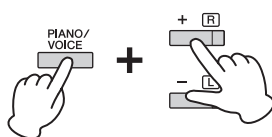

#### ПРИМЕЧАНИЕ

- Левому и правому исполнителям при этом нельзя назначить разные тембры.
- Вместо E3 можно установить другую точку разделения клавиатуры.
- В режиме Duo эффекты «Реверберация», «Резонанс демпфера» и «Оптимизатор стереофонии» не применяются.

### 2. Один из исполнителей играет на левой части клавиатуры, другой — на правой.

#### Сдвиг октавы для каждой части:

Как в режиме наложения (стр. 22).

В режиме игры вдвоем левой части назначается тембр 2, а правой части — тембр 1.

#### Настройка баланса громкости между двумя частями клавиатуры:

Как в режиме наложения (стр. 22).

Значения меньше «0» увеличивают громкость тембра левой части (тембра 2), а значения больше «0» увеличивают громкость тембра правой части по отношению к другому тембру.

#### Функции педали в режиме Duo

**Демпферная педаль:** Применяет сустейн к правой части.

**Средняя педаль (состенуто):** Применяет сустейн к обоим частям.

**Левая педаль (приглушение):** Применяет сустейн к левой части.

#### Диапазон значений:

-2 – 0 – +2

#### Диапазон значений:

-6 – 0 – +6

#### ПРИМЕЧАНИЕ

При игре на левой части клавиатуры звуки воспроизводятся в левом динамике, а при игре на правой части клавиатуры — в правом динамике соответственно.

#### ПРИМЕЧАНИЕ

Если клавиатура работает в режиме наложения, то включение режима Duo приведет к выходу из режима наложения, и для всего диапазона клавиатуры будет применяться тембр 1.

### 3. Чтобы выйти из режима Duo, удерживайте нажатой кнопку [PIANO/VOICE] и нажимите одновременно клавиши [+R] и [-L].

# Воспроизведение композиций и упражнение

## Прослушивание 50 встроенных композиций

Помимо демонстрационных композиций инструмент позволяет прослушивать встроенные композиции.

1. Найдите номер композиции, которую нужно воспроизвести, в прилагаемом сборнике «50 Classical Music Masterpieces».

2. Чтобы начать воспроизведение, удерживая кнопку [DEMO/SONG], нажмите одну из клавиш C2–C#6.

Номер каждой встроенной композиции для фортепиано присвоен одной из клавиш C2–C#6.

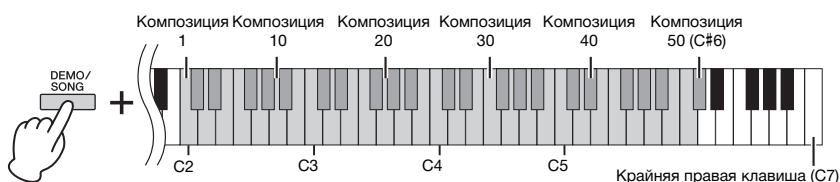

Во время воспроизведения лампы [+R] и [-L] горят, а лампа [PLAY] мигает в текущем темпе. Встроенные композиции воспроизводятся по порядку, начиная с выбранной композиции. По завершении последней встроенной композиции начинается воспроизведение первой и так далее, пока вы не остановите этот процесс.

### Изменение встроенной композиции во время воспроизведения:

Нажмите [+R] или [-L] для изменения следующей или предыдущей встроенной композиции или выберите нужную композицию, удерживая нажатой кнопку [DEMO/SONG] и нажимая нужную клавишу.

### Изменение темпа во время воспроизведения:

Удерживая кнопку [METRONOME], нажимайте кнопку [+R] или [-L], чтобы увеличить или уменьшить значение темпа с шагом 1. Другие инструкции идентичны инструкциям в разделе «Темп метронома» (стр. 17).

### Воспроизведение с начала композиции:

Во время воспроизведения одновременно нажмите кнопки [+R] и [-L], чтобы вернуться к началу композиции и продолжить воспроизведение в темпе, указанном последним.

3. Чтобы остановить воспроизведение, нажмите кнопку [DEMO/SONG] или [PLAY].

Лампы [PLAY], [+R] и [-L] погаснут.

### Композиция:

В этом руководстве «композицией» называются данные комбинаций тембров. К ним относятся 50 встроенных композиций и демонстрационные композиции.

### ПРИМЕЧАНИЕ

Вы можете играть на клавиатуре одновременно с воспроизведением встроенной композиции. Во время исполнения также можно менять тембр.

### ПРИМЕЧАНИЕ

Встроенные, демонстрационные и другие переданные с компьютера композиции (не более десяти) можно воспроизводить последовательно в каждой категории.

### ПРИМЕЧАНИЕ

Вы можете импортировать дополнительные композиции, загрузив файлы SMF с компьютера. Подробные сведения приведены в разделе Computer-related Operations (Операции, связанные с компьютером) на веб-сайте (стр. 9).

## Прослушивание композиций, загруженных с компьютера

С компьютера на этот инструмент можно передать до 10 композиций для воспроизведения. Подробнее о передаче композиций с компьютера и их воспроизведении на этом инструменте читайте в разделе Computer-related Operations (Операции, связанные с компьютером) на веб-сайте (стр. 9).

### Типы файлов, используемые для обмена с компьютером

Файлы с расширением .mid (формат SMF 0 или 1)

### ПРИМЕЧАНИЕ

Некоторые файлы MIDI в формате SMF 0 или 1 могут содержать данные, не поддерживаемые вашим цифровым фортепиано. Такие файлы могут воспроизводиться не так, как задумывалось изначально. В этом случае установите для каналов воспроизведения композиций значение «1&2», чтобы улучшить преобразование композиции. Подробные сведения приведены в разделе MIDI Reference (Справочник по MIDI-интерфейсу) на веб-сайте (стр. 9).



## Репетиция партии одной руки

Все композиции, кроме демонстрационных (стр. 19), позволяют включать и выключать партии левой и правой руки по отдельности. Например, выключив [+R], можно разучивать партию правой руки во время воспроизведения партии левой руки, и наоборот.

1. Начните воспроизведение встроенной (стр. 24) или пользовательской композиции (стр. 26).
2. Удерживая нажатой кнопку [PLAY], нажмите кнопку [+R] или кнопку [-L] для включения или выключения партии.

Для попеременного включения и выключения воспроизведения нажимайте одну и ту же кнопку повторно, удерживая нажатой кнопку [PLAY]. При включении той или иной партии световой индикатор соответствующей кнопки горит.

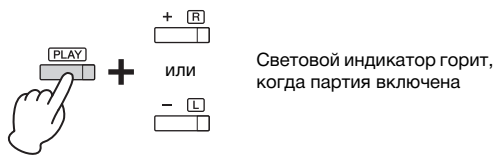

### ПРИМЕЧАНИЕ

При выборе другой композиции состояние включения или выключения партий отменяется.

### ПРИМЕЧАНИЕ

Композиции 16 – 20 из сборника «50 Classical Music Masterpieces» исполняются в дуэте. Партия правой руки предназначена для первого исполнителя, а партия правой руки — для второго исполнителя.

3. Разучите партию, которая отключена.

#### Изменение темпа:

При желании можно изменить темп, чтобы сделать упражнение удобнее. Подробные сведения см. на стр. 17.

4. Чтобы остановить воспроизведение, нажмите кнопку [PLAY].

## Воспроизведение с начала такта, в котором есть тишина или пауза

Функция «Быстрое воспроизведение» позволяет указать, следует ли начинать воспроизведение немедленно с первой ноты либо воспроизводить тишину или паузы, существующие перед первой нотой.

### Включение быстрого воспроизведения:

Удерживая кнопку [DEMO/SONG], нажмите клавишу A#-1, чтобы активировать немедленное воспроизведение с первой ноты или первого нажатия педали.



### Выключение быстрого воспроизведения:

Удерживайте нажатой кнопку [DEMO/SONG] и нажмите крайнюю левую клавишу (A-1), чтобы начинать воспроизведение с начала первого такта (включая паузу или пустую ноту).



### Настройка по умолчанию:

Вкл.

# Запись собственного исполнения

Данный инструмент позволяет записать собственную игру на клавиатуре в качестве пользовательской композиции. Вы можете записать по отдельности до двух партий (левой и правой руки). Записанные данные композиции можно сохранить на компьютере в виде стандартного файла MIDI (SMF; стр. 29).

## Запись собственного исполнения

### 1. Выберите необходимый тембр и другие параметры для записи, такие как тактовая доля (тактовый размер).

Инструкции по выбору тембра см. на стр. 18. При необходимости задайте на этом шаге другие параметры, такие как тактовая доля (тактовый размер) и эффекты.

### 2. Включите режим Record Ready (готовность к записи).

#### Быстрая запись

Нажмите кнопку [REC], чтобы включить режим Record Ready (готовность к записи). Ваша игра на клавиатуре будет автоматически записана в партию правой руки. Обратите внимание, что уже записанные партии правой и левой рук будут удалены при быстрой записи.

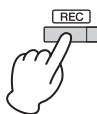

#### Запись в отдельные партии

Удерживая кнопку [REC], нажмите кнопку [+R] или [-L], чтобы включить режим Record Ready (готовность к записи) для записываемой партии.

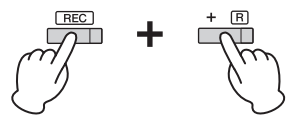

Запись партии правой руки ([+R])

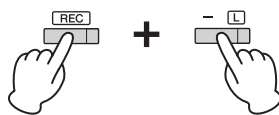

Запись партии левой руки ([-L])

Если в другую партию данные уже записаны, они будут воспроизводиться при записи.

Чтобы включить или выключить партию, нажмите кнопку соответствующей партии ([+R] или [-L]), удерживая кнопку [PLAY].

#### Выход из режима Record Ready (готовность к записи):

Просто нажмите кнопку [REC].

### 3. Чтобы начать запись, начните играть на клавиатуре или нажмите кнопку [PLAY].

Индикатор [REC] будет гореть непрерывно, а индикатор записи партии — мигать в текущем темпе.

### 4. Чтобы остановить запись, нажмите кнопку [REC] или [PLAY].

Лампы [REC], [PLAY], [+R] и [-L] начнут мигать, показывая, что выполняется сохранение записанных данных. По завершении операции сохранения индикаторы погаснут.

### 5. Чтобы прослушать записанную композицию, нажмите кнопку [PLAY].

Чтобы остановить воспроизведение, снова нажмите кнопку [PLAY].

#### Запись в другую партию

Повторите приведенные выше шаги. На шаге 2 следуйте инструкциям из раздела «Запись в отдельные партии».

#### ПРИМЕЧАНИЕ

Функция записи в данном инструменте записывает вашу игру на клавиатуре в файл формата MIDI. Для записи аудиоданных к инструменту можно подключить компьютер. Подробные сведения приведены на стр. 28.

#### ПРИМЕЧАНИЕ

Во время записи можно использовать метроном, при этом звук метронома записан не будет.

#### ПРИМЕЧАНИЕ

Если клавиатура переключена в режим игры вдвоем (стр. 23), данные будут записываться отдельно в каждую партию. Выполнить запись только одной партии нельзя.

#### УВЕДОМЛЕНИЕ

Обратите внимание, что при записи собственного исполнения в партию, содержащую данные, записанные ранее данные будут заменены новыми.

#### ПРИМЕЧАНИЕ

Если при включении режима Record Ready (готовность к записи) память инструмента почти заполнена, лампы [REC] и [PLAY] быстро мигают в течение трех секунд.

#### УВЕДОМЛЕНИЕ

Никогда не отключайте питание во время сохранения записанных данных (пока мигают лампы). Иначе все записанные данные будут потеряны.

#### Емкость записи

Этот инструмент позволяет записать до 100 КБ (примерно 11000 нот).

## Изменение первоначальных настроек записанной композиции

После записи можно изменить настройки следующих параметров.

- Для отдельных партий: Тембр, баланс громкости (наложение/режим Duo), глубина реверберации, резонанс демпфера.
- Для композиции в целом: Темп, тип реверберации.

**1. Проведите настройку указанных выше параметров.**

**2. Чтобы включить режим Record Ready (готовность к записи), удерживая нажатой кнопку [REC], нажмите кнопку нужной партии.**

Лампы [REC], [PLAY] и лампа выбранной партии ([+R] или [-L]) начнут мигать. В этом состоянии не нажимайте снова кнопку [PLAY] или другую клавишу. Иначе первоначально записанные исполнительские данные будут удалены.

**3. Для выхода из режима Record Ready (готовность к записи), удерживая нажатой кнопку [REC], нажмите кнопку [PLAY].**

Лампы [REC], [PLAY], [+R] и [-L] начнут мигать. По завершении операции сохранения индикаторы погаснут.

Проверьте настройку, воспроизведя композицию.

## Удаление записанных данных

### Удаление композиции целиком:

**1. Удерживая нажатой кнопку [REC], нажмите кнопку [DEMO/SONG].**

Лампы [REC] и [PLAY] начнут мигать по очереди. Для выхода из этого состояния нажмите кнопку [REC].

**2. Нажмите кнопку [PLAY], чтобы удалить данные композиции.**

Лампы [REC], [PLAY], [+R] и [-L] начнут мигать. По завершении операции все индикаторы погаснут.

### Удаление определенной партии:

**1. Удерживая нажатой кнопку [REC], нажмите кнопку [+R] или кнопку [-L] (в зависимости от партии, которую вы хотите удалить), чтобы включить режим Record Ready (готовность к записи).**

Лампы [REC], [PLAY] и лампа выбранной партии ([+R] или [-L]) начнут мигать.

**2. Чтобы начать запись, не играя на клавиатуре, нажмите кнопку [PLAY].**

Лампы [+R] или [-L] для выбранной партии начнут мигать.

**3. Чтобы остановить запись, нажмите кнопку [REC] или кнопку [PLAY].**

Будут удалены все данные, записанные для выбранной партии, и индикатор погаснет.

#### ПРИМЕЧАНИЕ

Если на инструмент не записаны пользовательские композиции, лампы [REC] и [PLAY] быстро мигают в течение трех секунд.

# Использование инструмента с компьютером или смарт-устройством

Подключение этого инструмента к компьютеру или смарт-устройству, такому как iPhone или iPad, позволяет передавать и принимать данные комбинации тембров и композиции. Подробнее о подключениях читайте в разделе Computer-related Operations (Операции, связанные с компьютером) или iPhone/iPad Connection Manual (Руководство по подключению iPhone/iPad) на веб-сайте (стр. 9).

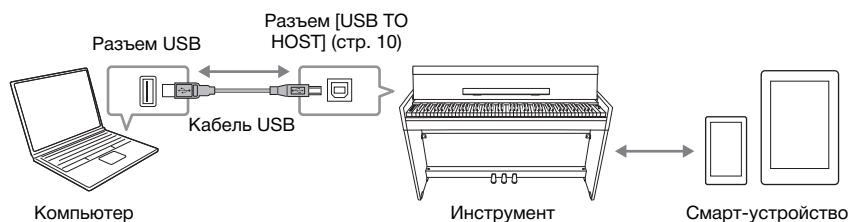

## УВЕДОМЛЕНИЕ

Используйте кабель USB типа AB длиной не более 3 м. Использование кабелей USB 3.0 не допускается.

## ПРИМЕЧАНИЕ

Инструкции по использованию MIDI приведены в MIDI Reference, интерактивном справочнике по MIDI-интерфейсу (стр. 9).

## Использование приложения на смарт-устройстве

Используя приложение на смарт-устройстве, вы можете эффективнее работать с этим инструментом благодаря ряду полезных функций. В частности, приложение Smart Pianist позволяет дистанционно управлять цифровым фортепиано со смарт-устройства.

Сведения о совместимых смарт-устройствах и приложениях см. на следующей странице:

<https://www.yamaha.com/kbdapps/>

## УВЕДОМЛЕНИЕ

Не оставляйте смарт-устройство в неустойчивом положении. Это может привести к его падению и повреждению.

## Воспроизведение и запись аудиоданных (USB-аудио)

Аудиоданные с этого инструмента можно воспроизводить на смарт-устройстве или компьютере. Вы также можете записать свою игру на клавиатуре как аудиоданные, используя приложение для создания музыки на смарт-устройстве или компьютере.

Чтобы использовать эту функцию на компьютере под управлением Windows, нужно установить драйвер USB Yamaha Steinberg. Подробные сведения приведены в разделе Computer-related Operations (Операции, связанные с компьютером) на веб-сайте (стр. 9).

## ПРИМЕЧАНИЕ

Громкость входного аудиосигнала можно регулировать с компьютера или смарт-устройства.

## Возврат аудиопетли вкл./выкл.

Вы можете указать, возвращается ли входной аудиосигнал с разъема [USB TO HOST] на компьютер или смарт-устройство вместе с комбинациями тембров, исполненными на инструменте.

Одновременно удерживая кнопки [DEMO/SONG] и [PIANO/VOICE], нажмите клавишу G5, чтобы включить этот параметр, или клавишу G#5, чтобы выключить его.

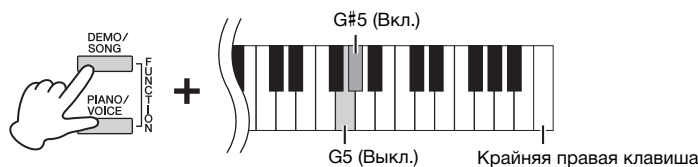

**Настройка по умолчанию:** Вкл.

## УВЕДОМЛЕНИЕ

Если с этим инструментом используется цифровая звуковая рабочая станция, установите для параметра «Возврат аудиопетли» значение «ВЫКЛ.». В противном случае инструмент может издавать громкий шум, в зависимости от настроек компьютера, смарт-устройства или программных приложений.

# Резервное копирование данных и инициализация настроек

## Сохранение данных при выключении питания

Перечисленные ниже настройки и данные сохраняются даже при выключении питания.

- Громкость метронома
- Тактовая доля метронома (тактовый размер)
- Чувствительность к силе нажатия клавиш
- Подстройка
- Глубина интеллектуального контроля акустики
- Технология интеллектуального контроля акустики вкл./выкл.
- Оптимизатор стереофонии вкл./выкл.
- Звуки подтверждения операций вкл./выкл.
- Активация/деактивация автоматического отключения питания
- Динамик вкл./выкл.
- Данные пользовательских композиций
- Данные композиций (файлы SMF), загруженные с компьютера

## Сохранение данных пользовательской композиции на компьютере

Среди перечисленных выше данных только данные пользовательских композиций (USERSONG00.MID) можно передать на компьютер и сохранить в виде файла SMF. Подробные сведения приведены в разделе Computer-related Operations (Операции, связанные с компьютером) на веб-сайте (стр. 9).

### **УВЕДОМЛЕНИЕ**

Сохраненные данные могут быть потеряны из-за неисправности или неправильной работы инструмента. Сохраняйте важные данные на внешнем устройстве, например компьютере.

## Инициализация настроек

При этой операции для всех данных (кроме композиций) восстанавливаются заводские настройки по умолчанию.

Для выполнения инициализации одновременно нажмите клавишу C7 (крайнюю правую) и включите питание.



### **УВЕДОМЛЕНИЕ**

Запрещается отключать питание во время выполнения операции инициализации (то есть пока мигают индикаторы [REC], [PLAY], [+R] и [-L]).

### **ПРИМЕЧАНИЕ**

Если инструмент по каким-либо причинам не работает или работает неправильно, выключите питание и выполните процедуру инициализации.

## Устранение неполадок

Проблема	Возможные причины и способы устранения
Неожиданно выключается питание.	Это нормально; возможно, активирована функция автоматического отключения питания (стр. 13). При желании функцию автоматического отключения питания можно отключить.
Инструмент не включается.	Разъемы подсоединены неправильно. Убедитесь, что штекер питания постоянного тока надежно вставлен в разъем DC IN на инструменте, а кабель переменного тока — подключен к розетке (стр. 12).
При включении и отключении питания слышны щелчки или треск.	Так всегда происходит при включении и отключении электропитания.
Из динамиков или наушников слышен шум.	Шум может быть следствием помех, вызванных использованием мобильного телефона в непосредственной близости от инструмента. Отключите мобильный телефон или перенесите его подальше от инструмента.
Из динамиков или наушников слышен шум при использовании инструмента со смарт-устройством, таким как iPhone или iPad.	При использовании инструмента вместе с приложением на смарт-устройстве рекомендуется включать авиарежим, чтобы избавиться от шума, вызываемого передачей данных. Если при использовании подключения по Bluetooth активировать «Авиарежим», соединение по Bluetooth разрывается, но его можно восстановить, повторно установив подключение.
Общий уровень громкости слишком низок, или звук отсутствует вообще.	Выбрана слишком низкая общая громкость. Установите нужную громкость при помощи регулятора [MASTER VOLUME] (стр. 12).
	Убедитесь, что к разъему [PHONES] не подключены наушники или переходник (стр. 13).
	Динамик отключен. Установите для динамика значение «Обычный» или «Вкл.» (стр. 13).
	Убедитесь, что включена функция Local Control (локальное управление). Подробные сведения приведены в MIDI Reference, справочнике по MIDI-интерфейсу (стр. 9).
Педали не работают.	Возможно, педальный шнур плохо подсоединен к разъему [TO PEDAL]. Убедитесь, что педальный шнур полностью воткнут, так что металлическая часть вилки кабеля не видна (стр. 32).
Демпферная педаль работает неправильно.	Демпферная педаль была нажата при включении питания. Это не является признаком неисправности. Отпустите педаль и нажмите ее еще раз для восстановления работы.

# Сборка подставки под клавиатуру

## ⚠ ВНИМАНИЕ

- Не перепутайте детали и устанавливайте их в правильном положении. Выполняйте сборку согласно приведенной ниже инструкции.
- Для сборки требуется не менее двух человек.
- Осуществляйте сборку на твердой и ровной поверхности пола в просторном месте.
- Используйте винты указанного размера. При использовании винтов неправильного размера можно повредить инструмент.
- По завершении сборки каждой части затяните все винты.
- Для разборки подставки выполните приведенную ниже последовательность операций в обратном порядке.

Подготовьте крестовую (+) отвертку соответствующего размера.



Выньте из пакета комплектующие и убедитесь, что все они в наличии.

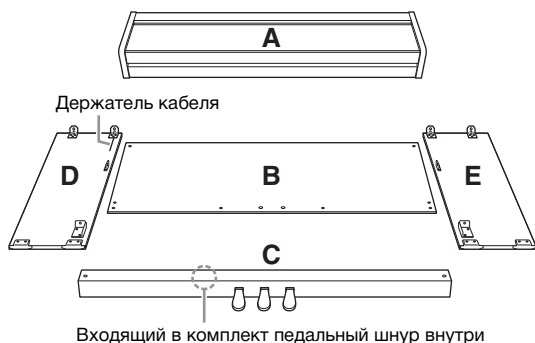

\* Две поддерживающие скобы идентичны. (Каждую из них можно использовать как справа, так и слева.)

\* Блок питания может не входить в комплект поставки или отличаться от изображенного на рисунке (в зависимости от страны). Уточните, обратившись к местному торговому представителю Yamaha.

## 1. Прикрепите С к D и E, затянув винты вручную.

### 1-1 Развяжите и выпрямите входящий в комплект педальный шнур.

Не выбрасывайте виниловый шнурок. Он потребуется вам в п. 6.

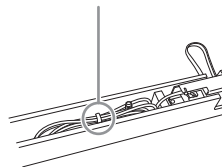

### 1-2 Совместите D и E с каждой стороной С.

### 1-3 Присоедините D и E к С, вручную затянув длинные винты 2 (6 x 20 мм).

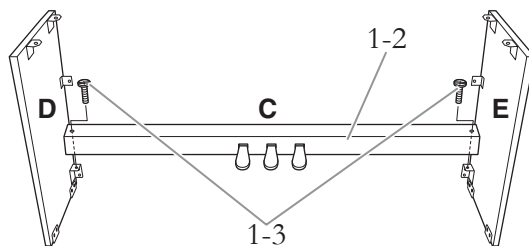

## 2. Присоедините компонент В.

В зависимости от модели приобретенного цифрового фортепиано цвет поверхности одной стороны В может отличаться от цвета другой стороны. В этом случае установите В так, чтобы сторона, сходная по цвету с D и E была обращена к исполнителю.

### 2-1 Присоедините верх В к D и E, вручную затянув тонкие винты 4 (4 x 12 мм).

### 2-2 Сжимая нижние части D и E снаружи, присоедините поддерживающие скобы 7, а затем соедините нижние части В длинными винтами 1 (6 x 25 мм).

### 2-3 Вставьте два шурупа 5 (4 x 20 мм) в два других отверстия, чтобы закрепить В.

### 2-4 Крепко затяните винты на В, установленные при выполнении п. 2-1.

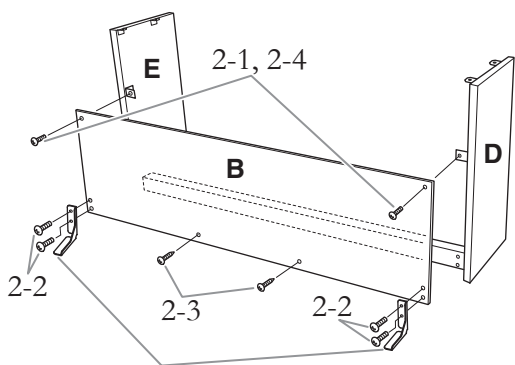

Затяните поддерживающие скобы (7) винтами.

**ВНИМАНИЕ**

Обязательно присоедините к инструменту поддерживающие скобы для обеспечения устойчивости. Несоблюдение этого требования может привести к повреждению инструмента или травме.

**3. Закрепите деталь С.**

3-1 Надежно затяните винты, установленные при выполнении п. 1-3, на С.

3-2 Наденьте колпачки (6) на головки винтов.

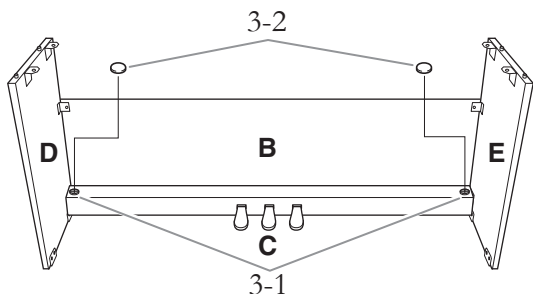

**4. Установите компонент А.**

Убедитесь, что при установке вы держите А не менее чем за 10 см от края.

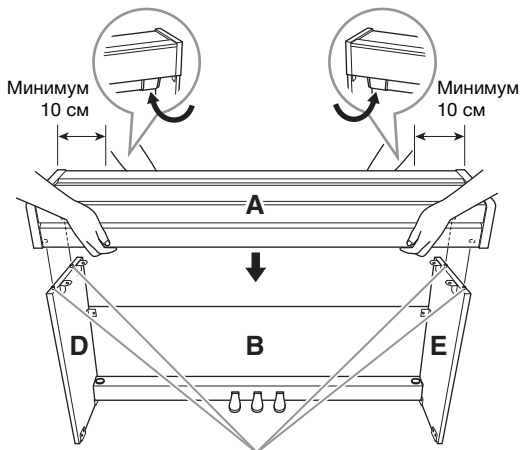

Совместите штифты на D и E с отверстиями в нижней части А.

**ВНИМАНИЕ**

- Будьте осторожны, не прищемите пальцы и не уроните устройство.
- Держите руки на расстоянии более 10 см от концов А при установке устройства, чтобы не прищемить пальцы.
- Держите клавиатуру только так, как показано на рисунке.

**5. Закрепите компонент А.**

5-1 Отрегулируйте положение А так, чтобы левая и правая стороны А выступали за D и E одинаково при виде спереди.

5-2 Закрепите А, затянув короткие винты (6 × 16 мм) снизу.

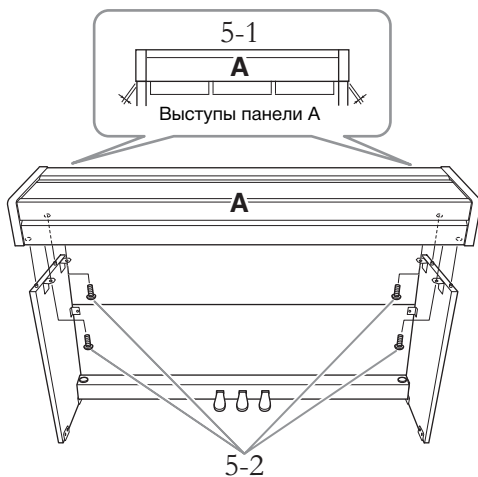

**6. Подсоедините педальный шнур.**

6-1 Вставьте штекер шнура педали в разъем [TO PEDAL] на задней панели.

6-2 Аккуратно обмотайте держатель кабеля вокруг шнура педали.

Держатель кабеля подсоединен к D.

6-3 Виниловым шнурком (п. 1-1) привяжите незакрепленные части педального шнура.



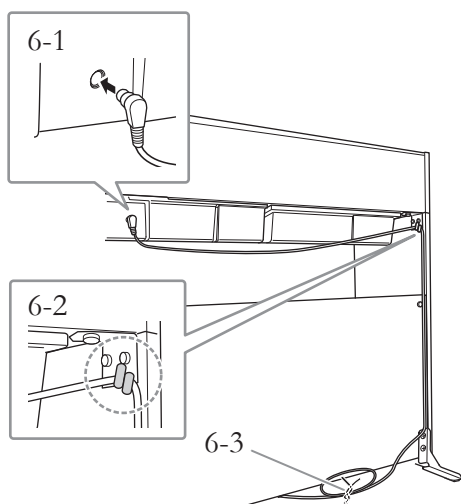

Надежно подключите педальный шнур, так чтобы не было видно металлической части штекера. Иначе педаль может работать неправильно.

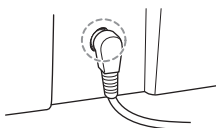

## 7. Подсоедините блок питания.

Вставьте штекер блока питания в гнездо DC IN на задней панели.

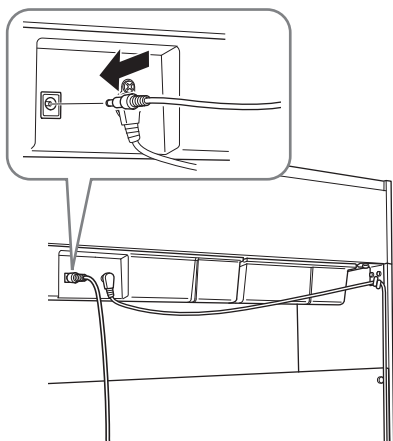

## 8. Установите регулятор.

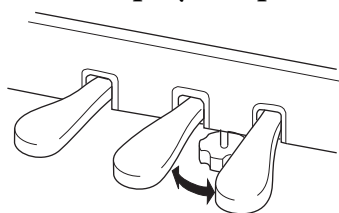

Поворачивайте регулятор высоты до тех пор, пока он не придет в тесный контакт с поверхностью пола.

После сборки проверьте следующее.

- Не осталось ли «лишних» деталей?  
→ Проверьте сборку и исправьте ошибки.
- Не мешает ли инструмент открывать двери и перемещать предметы?  
→ Поставьте инструмент в удобное место.
- Не дребезжит ли инструмент, когда вы его трясете?  
→ Затяните все винты.
- Не смещается ли блок педалей и не слышно ли дребезжания при нажатии на педали?  
→ Установите регулятор высоты так, чтобы инструмент твердо стоял на полу.
- Надежно ли вставлены штекеры педального шнура и блока питания в разъемы?  
→ Проверьте соединения.
- Если при игре на клавишах основной блок инструмента скрипит или покачивается, посмотрите схему сборки и затяните все винты.

При перемещении инструмента

### ⚠ ВНИМАНИЕ

- При перемещении собранного инструмента всегда беритесь за нижнюю часть основного блока.
- Не беритесь за крышку клавиатуры или верхнюю часть инструмента. Неправильная переноска может привести к повреждению инструмента или к травме.

### УВЕДОМЛЕНИЕ

Поворачивайте регулятор под педалью, пока он не перестанет касаться поверхности пола. Контакт регулятора с полом может привести к повреждению пола.

Не поднимать за эту часть инструмента.

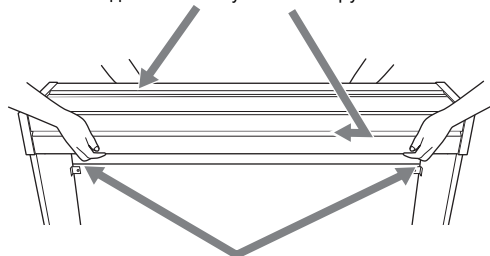

Беритесь здесь.

### Транспортировка

При переездах инструмент можно перевозить вместе с другими вещами. Инструмент можно перевозить в собранном виде или разобрать до состояния, в котором он был при первой распаковке. Клавиатуру следует перевозить в горизонтальном положении. Не наклоняйте ее и не ставьте набок. Не подвергайте инструмент воздействию чрезмерной вибрации или сильных ударов. При транспортировке собранного цифрового фортепиано убедитесь, что все винты туго затянуты и не были ослаблены при перемещении инструмента.

### ⚠ ВНИМАНИЕ

Если при игре на клавишах основной блок инструмента скрипит или покачивается, посмотрите схему сборки и затяните все винты.

# Технические характеристики

Название изделия		Цифровое фортепиано	
Размеры/вес	Ширина	1353 мм	
	Высота (С открытой крышкой клавиатуры)	792 мм (968 мм)	
	Глубина (С открытой крышкой клавиатуры)	296 мм (309 мм) *С поддерживающими скобами глубина — 388 мм.	
	Вес	35,9 кг	
Интерфейс управления	Клавиатура	Количество клавиш	88
		Тип	Клавиатура GHS (Graded Hammer Standard) с матовым черным покрытием клавиш
		Реакция клавиатуры на силу нажатия	Интенсивная/Средняя/Мягкая/Фиксированная
	Педаль	Количество педалей	3
		Полупедаль	Есть (демпферная)
		Функции	Правая педаль, Средняя педаль, Левая педаль
Панель	Язык	Английский	
Корпус	Стиль крышки клавиатуры		Складывающаяся
	Пюпитр		Есть
Тембры	Генерация тона	Звук фортепиано	Yamaha CFX
	Эффект фортепиано	Сэмплирование звука отпущенных клавиш	Есть
		Резонанс струн	Есть
		Резонанс демпфера	Есть
	Полифония (макс.)	192	
Предустановка	Количество тембров	10	
Эффекты	Типы	Реверберация	4 типа
		Технология интеллектуального контроля акустики (IAC)	Есть
		Оптимизатор стереофонии	Есть
	Функции	Наложение	Есть
		Режим Duo	Есть
Запись/воспроизведение (только MIDI-данные)	Предустановка	Количество встроенных композиций	10 композиций для демонстрации тембров + 50 классических композиций
		Количество композиций	1
	Запись	Количество дорожек	2
		Объем данных	Прибл. 100 Кб на композицию (прибл. 11 000 нот)
	Формат	Воспроизведение	SMF (формат 0, формат 1)
Запись		SMF (формат 0)	
Функции	Общее управление	Метроном	Есть
		Диапазон темпа	5 – 280
		Транспонирование	-6 – 0 – +6
		Подстройка	414,8 – 440,0 – 466,8 Гц (с шагом примерно в 0,2 Гц)
	USB-аудио (USB TO HOST)		Есть
Хранение данных и подключение	Хранение	Внутренняя память	Общий максимальный объем прибл. 900 Кб (Пользовательские композиции: 1 композиция, прибл. 100 Кб Загрузка данных композиции с компьютера: до 10 композиций)
		DC IN	12 В
	Подключение	Наушники	Стандартный стереофонический штекерный разъем, 2 шт.
		USB TO HOST	Есть
Звуковая система	Усилители	8 Вт x 2	
	Колонки	12 см x 2 шт.	
	Акустический оптимизатор	Есть	
Источник питания	Блок питания	PA-150 (или его эквивалент, рекомендованный к применению корпорацией Yamaha)	
	Потребляемая мощность	9 Вт (при использовании блока питания PA-150)	
	Автоматическое отключение питания	Есть	
Дополнительные принадлежности		Руководство пользователя, «50 Classical Music Masterpieces» (музыкальный сборник), Online Member Product Registration (регистрация продукта в системе Online Member), гарантия*, Quick Operation Guide (краткое руководство по эксплуатации), блок питания: PA-150 (или его эквивалент, рекомендованный к применению корпорацией Yamaha)* * Может не входить в комплект поставки в вашем регионе. Уточните у местного дилера Yamaha.	
Принадлежности, продаваемые отдельно (Могут быть недоступны в вашем регионе.)		Наушники: NPH-150/NPH-100/NPH-50 Блок питания: PA-150 или его эквивалент, рекомендованный к применению корпорацией Yamaha Беспроводной MIDI-адаптер: UD-BT01	

\* В содержании данного руководства приведены последние на момент публикации технические характеристики. Для получения последней версии руководства посетите веб-сайт корпорации Yamaha и загрузите файл с руководством. Так как технические характеристики, оборудование и отдельно продаваемые принадлежности могут различаться в разных странах, обратитесь за информацией к представителю корпорации Yamaha в своем регионе.

# Предметный указатель

## Цифры

50 встроенных композиций .....24

## С

Computer-related Operations (Операции, связанные с компьютером) .....9

## D

Dual, режим .....22

## M

MIDI Basics (Основные понятия MIDI) .....9

MIDI Reference (Справочник по MIDI-интерфейсу) .....9

## S

Smart Pianist .....9

## U

USB TO HOST ..... 10, 28

USB-аудио .....28

## A

Автоматическое отключение питания .....13

## Б

Блок питания .....12

Быстрое воспроизведение .....25

## В

Возврат аудиопетли .....28

Воспроизведение .....24

Встроенные композиции .....24

Высота звука .....21

## Г

Глубина реверберации .....20

Громкость ..... 12, 17

Гц (герц) .....21

## Д

Демонстрационные композиции .....19

Демпферная педаль .....15

Динамик .....13

## З

Запись .....26

Звуки подтверждения операций .....16

## И

Индикатор питания .....12

Инициализация .....29

## К

Композиция .....24

Компьютер .....28

Краткое руководство по эксплуатации .....9

Крышка клавиатуры .....11

## Л

Левая педаль (приглушение) ..... 15

## M

Метроном ..... 17

## Н

Наушники ..... 13

## O

Октава ..... 22

Оптимизатор стереофонии ..... 13

## П

Панель управления и разъемы ..... 10

Партия левой руки ..... 25

Партия правой руки ..... 25

Педали ..... 15

Питание ..... 12

Поддерживающие скобы ..... 31

Подстройка ..... 21

Полупедаль ..... 15

Пользовательская композиция ..... 26

Принадлежности ..... 9

Пюпитр ..... 11

## Р

Реверберация ..... 20

Режим Duo ..... 23

Резервное копирование данных ..... 29

Резонанс демпфера ..... 15

Руководства ..... 9

Руководство по подключению iPhone/iPad ..... 9

## С

Сборка ..... 31

Смарт-устройство ..... 28

Список демонстрационных композиций ..... 19

Список тембров ..... 18

Список типов реверберации ..... 20

Средняя педаль (сосенуто) ..... 15

## T

Тактовая доля ..... 17

Тактовый размер ..... 17

Тембр ..... 18

Темп ..... 17

Технология интеллектуального контроля акустики (IAC) ..... 14

Тип реверберации ..... 20

Транспонирование ..... 21

## У

Удаление ..... 27

Упражнение ..... 25

## Ч

Чувствительность к силе нажатия клавиш ..... 16

Подробные сведения об инструменте можно получить у местного представителя корпорации Yamaha или уполномоченного дистрибьютора, указанного в следующем списке.

## NORTH AMERICA

### CANADA

**Yamaha Canada Music Ltd.**  
135 Milner Avenue, Toronto, Ontario M1S 3R1,  
Canada  
Tel: +1-416-298-1311

### U.S.A.

**Yamaha Corporation of America**  
6600 Orangethorpe Avenue, Buena Park, CA 90620,  
U.S.A.  
Tel: +1-714-522-9011

## CENTRAL & SOUTH AMERICA

### MEXICO

**Yamaha de México, S.A. de C.V.**  
Av. Insurgentes Sur 1647 Piso 9, Col. San José  
Insurgentes, Delegación Benito Juárez, México,  
D.F., C.P. 03900, México  
Tel: +52-55-5804-0600

### BRAZIL

**Yamaha Musical do Brasil Ltda.**  
Rua Fidêncio Ramos, 302 – Cj 52 e 54 – Torre B –  
Vila Olímpia – CEP 04551-010 – São Paulo/SP,  
Brazil  
Tel: +55-11-3704-1377

### ARGENTINA

**Yamaha Music Latin America, S.A.,  
Sucursal Argentina**  
Olga Cossetini 1553, Piso 4 Norte,  
Madero Este-C1107CEK,  
Buenos Aires, Argentina  
Tel: +54-11-4119-7000

### PANAMA AND OTHER LATIN

### AMERICAN COUNTRIES/ CARIBBEAN COUNTRIES

**Yamaha Music Latin America, S.A.**  
Edif. Torre Banco General, F7, Urb. Marbella,  
Calle 47 y Aquilino de la Guardia, Panama,  
P.O.Box 0823-05863, Panama, Rep.de Panama  
Tel: +507-269-5311

## EUROPE

### THE UNITED KINGDOM/IRELAND

**Yamaha Music Europe GmbH (UK)**  
Sherbourne Drive, Tilbrook, Milton Keynes,  
MK7 8BL, U.K.  
Tel: +44-1908-366700

### GERMANY

**Yamaha Music Europe GmbH**  
Siemensstrasse 22-34, 25462 Rellingen, Germany  
Tel: +49-4101-303-0

### SWITZERLAND/LIECHTENSTEIN

**Yamaha Music Europe GmbH, Branch  
Switzerland in Thalwil**  
Seestrasse 18a, 8800 Thalwil, Switzerland  
Tel: +41-44-3878080

### AUSTRIA/CROATIA/CZECH REPUBLIC/ HUNGARY/ROMANIA/SLOVAKIA/ SLOVENIA

**Yamaha Music Europe GmbH, Branch Austria**  
Schleiergasse 20, 1100 Wien, Austria  
Tel: +43-1-60203900

### POLAND

**Yamaha Music Europe GmbH  
Sp.z o.o. Oddzial w Polsce**  
ul. Wielicka 52, 02-657 Warszawa, Poland  
Tel: +48-22-880-08-88

### BULGARIA

**Dinacord Bulgaria LTD.**  
Bul.Iskarsko Schose 7 Targowski Zentar Ewropa  
1528 Sofia, Bulgaria  
Tel: +359-2-978-20-25

### MALTA

**Olimpus Music Ltd.**  
Valletta Road, Mosta MST9010, Malta  
Tel: +356-2133-2093

### NETHERLANDS/BELGIUM/ LUXEMBOURG

**Yamaha Music Europe, Branch Benelux**  
Clarissenhof 5b, 4133 AB Vianen, The Netherlands  
Tel: +31-347-358040

### FRANCE

**Yamaha Music Europe**  
7 rue Ambroise Croizat, Zone d'activités de Pariest,  
77183 Croissy-Beaubourg, France  
Tel: +33-1-6461-4000

### ITALY

**Yamaha Music Europe GmbH, Branch Italy**  
Via Tinelli N.67/69 20855 Gemo di Lesmo (MB),  
Italy  
Tel: +39-039-9065-1

### SPAIN/PORTUGAL

**Yamaha Music Europe GmbH Ibérica, Sucursal  
en España**  
Ctra. de la Coruña km. 17,200, 28231  
Las Rozas de Madrid, Spain  
Tel: +34-91-639-88-88

### GREECE

**Philippus Nakas S.A. The Music House**  
19th km. Leof. Lavriou 190 02 Peania – Attiki,  
Greece  
Tel: +30-210-6686260

### SWEDEN

**Yamaha Music Europe GmbH Germany filial  
Scandinavia**  
JA Wettergrensgata 1, 400 43 Göteborg, Sweden  
Tel: +46-31-89-34-00

### DENMARK

**Yamaha Music Denmark,  
Filial of Yamaha Music Europe GmbH, Tyskland**  
Generatorvej 8C, ST. TH., 2860 Søborg, Denmark  
Tel: +45-44-92-49-00

### FINLAND

**F-Musiikki Oy**  
Antaksentie 4  
FI-01510 Vantaa, Finland  
Tel: +358 (0)96185111

### NORWAY

**Yamaha Music Europe GmbH Germany -  
Norwegian Branch**  
Grim Næringspark 1, 1332 Østerås, Norway  
Tel: +47-6716-7800

### ICELAND

**Hljodfaerahusid Ehf.**  
Sidumula 20  
IS-108 Reykjavik, Iceland  
Tel: +354-525-5050

### CYPRUS

**Nakas Music Cyprus Ltd.**  
Nikis Ave 2k  
1086 Nicosia  
Tel: + 357-22-511080  
**Major Music Center**  
21 Ali Riza Ave. Ortakoy  
P.O.Box 475 Lefkoşa, Cyprus  
Tel: (392) 227 9213

### RUSSIA

**Yamaha Music (Russia) LLC.**  
Room 37, entrance 7, bld. 7, Kievskaya street,  
Moscow, 121059, Russia  
Tel: +7-495-626-5005

### OTHER EUROPEAN COUNTRIES

**Yamaha Music Europe GmbH**  
Siemensstrasse 22-34, 25462 Rellingen, Germany  
Tel: +49-4101-303-0

## AFRICA

**Yamaha Music Gulf FZE**  
JAFZA-16, Office 512, P.O.Box 17328,  
Jebel Ali FZE, Dubai, UAE  
Tel: +971-4-801-1500

## MIDDLE EAST

### TURKEY

**Yamaha Music Europe GmbH  
Merkezi Almanya Türkiye İstanbul Şubesi**  
Maslak Meydan Sokak, Spring Giz Plaza Bagimsiz  
Böl. No:3, Sariyer İstanbul, Turkey  
Tel: +90-212-999-8010

### ISRAEL

**RBX International Co., Ltd.**  
P.O Box 10245, Petach-Tikva, 49002  
Tel: (972) 3-925-6900

## OTHER COUNTRIES

**Yamaha Music Gulf FZE**  
JAFZA-16, Office 512, P.O.Box 17328,  
Jebel Ali FZE, Dubai, UAE  
Tel: +971-4-801-1500

## ASIA

### THE PEOPLE'S REPUBLIC OF CHINA

**Yamaha Music & Electronics (China) Co., Ltd.**  
2F, Yunhedasha, 1818 Xinzha-lu, Jingan-qu,  
Shanghai, China  
Tel: +86-400-051-7700

### HONG KONG

**Tom Lee Music Co., Ltd.**  
11/F., Silvercord Tower 1, 30 Canton Road,  
Tsimshatsui, Kowloon, Hong Kong  
Tel: +852-2737-7688

### INDIA

**Yamaha Music India Private Limited**  
P-401, JMD Megapolis, Sector-48, Sohna Road,  
Gurgaon-122018, Haryana, India  
Tel: +91-124-485-3300

### INDONESIA

**PT. Yamaha Musik Indonesia (Distributor)**  
Yamaha Music Center Bldg. Jalan Jend. Gatot  
Subroto Kav. 4, Jakarta 12930, Indonesia  
Tel: +62-21-520-2577

### KOREA

**Yamaha Music Korea Ltd.**  
8F, Dongsung Bldg. 21, Teheran-ro 87-gil,  
Gangnam-gu, Seoul, 06169, Korea  
Tel: +82-2-3467-3300

### MALAYSIA

**Yamaha Music (Malaysia) Sdn. Bhd.**  
No.8, Jalan Perbandaran, Kelana Jaya, 47301  
Petaling Jaya, Selangor, Malaysia  
Tel: +60-3-78030900

### SINGAPORE

**Yamaha Music (Asia) Private Limited**  
Block 202 Hougang Street 21, #02-00,  
Singapore 530202, Singapore  
Tel: +65-6740-9200

### TAIWAN

**Yamaha Music & Electronics Taiwan Co., Ltd.**  
2F., No.1, Yuanfong Rd., Banqiao Dist.,  
New Taipei City 22063, Taiwan (R.O.C.)  
Tel: +886-2-7741-8888

### THAILAND

**Siam Music Yamaha Co., Ltd.**  
3, 4, 15, 16th Fl., Siam Motors Building,  
891/1 Rama 1 Road, Wangmai,  
Pathumwan, Bangkok 10330, Thailand  
Tel: +66-2215-2622

### VIETNAM

**Yamaha Music Vietnam Company Limited**  
15th Floor, Nam A Bank Tower, 201-203 Cach  
Mang Thang Tam St., Ward 4, Dist.3,  
Ho Chi Minh City, Vietnam  
Tel: +84-28-3818-1122

### OTHER ASIAN COUNTRIES

<https://asia-latinamerica-mea.yamaha.com/index.html>

## OCEANIA

### AUSTRALIA

**Yamaha Music Australia Pty. Ltd.**  
Level 1, 80 Market Street, South Melbourne,  
VIC 3205 Australia  
Tel: +61-3-9693-5111

### NEW ZEALAND

**Music Works LTD**  
P.O.BOX 6246 Wellesley, Auckland 4680,  
New Zealand  
Tel: +64-9-634-0099

### COUNTRIES AND TRUST TERRITORIES IN PACIFIC OCEAN

<https://asia-latinamerica-mea.yamaha.com/index.html>

DM123

Head Office/Manufacturer: Yamaha Corporation 10-1, Nakazawa-cho, Naka-ku, Hamamatsu, 430-8650, Japan  
(For European Countries) Importer: Yamaha Music Europe GmbH Siemensstrasse 22-34, 25462 Rellingen, Germany

Yamaha Global Site  
<https://www.yamaha.com/>

Yamaha Downloads  
<http://download.yamaha.com/>

Manual Development Group  
© 2018 Yamaha Corporation

Published 01/2018 MV-A0